

INNOVATION
ELEGANZ
FLEXIBILITÄT

**EIN SCHUBLADENSCHRANK ÄNDERT
DIE SCHRANKWELT**

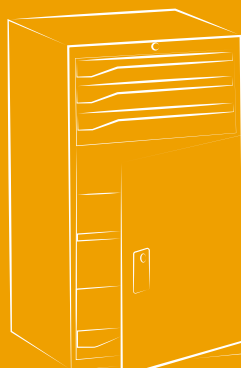

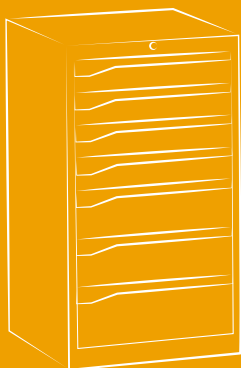

MASTER

SCHRANK MASTER

Die Idee entsteht im Jahr 2009, den Schubladenschrank völlig neu zu definieren. Um etwas neu zu erfinden, muss man zuerst sich selbst neu erfinden. So hat Fami seine Forschungs- und Entwicklungsabteilung so strukturiert, dass das Team mit völlig neuen Denkansätzen an die Aufgabenstellung herangegangen ist.

Der Schrank ist so entwickelt, dass er sich den Kundenbedürfnissen anpasst und sie erfüllt. Ein Produkt, das eine Produktions- und Arbeitspräzision sichert wie nie zuvor. Eine Symbiose aus Technologie und Funktionalität zur Optimierung des Arbeitsflusses.

300
Prototypen

1.000.000
Tests

4 JAHRE
Entwicklung

4
Patente

1
weltweit einzigartiges DESIGN-Vorbild

3 VERSCHLUSS-ARTEN



ZYLINDERSCHLOSS (KEY)



SCHLOSS MIT ZAHLENCODE (CODE)



CODESCHLOSS MIT FERNBEDIENUNG (REMOTE)

2 KOSTENLOSE SOFTWARE



PERSONALISIERUNG DER ETIKETTEN



DOWNLOAD HISTORIE DER EREIGNISSE FÜR CODESCHLOSS

2 AUSZUGSARTEN



FLEXIBLER AUSZUG

92% = 100 kg

96% = 75 kg

100% = 50 kg



TELESKOPISCHER AUSZUG

100% = 200 kg

5 EIGENSCHAFTEN, DIE IHN EINZIGARTIG MACHEN



VERSCHLUSSYSTEME MIT HOHER UMGEHUNGSSICHERHEIT



SICHTKEGEL DER SCHUBLADE UM 30% GRÖßER ALS DIE FAMI-STANDARDS

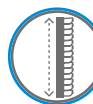

INNOVATIVE KIPPSICHERUNGSSTANGE MIT VERTIKALBEWEGUNG FÜR EINE ERHÖHTE GERÄUSCHLOSIGKEIT UND LANGLEBIGKEIT



AUSZUG UND NUTZLAST DER SCHUBLADE DIREKT VOM BENUTZER EINSTELLBAR



KONFIGURIERBAR MIT FLÜGELTÜREN, SCHIEBETÜREN UND ROLLVERSCHLÜSSEN

TECHNISCHE EIGENSCHAFTEN

FARBEN

SCHRANK

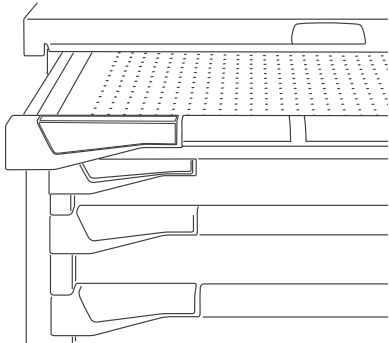

10 Farben für die Metallteile



8 Farben für die Kunststoffzubehöre

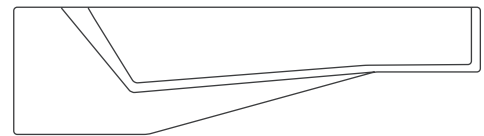

VORDERER GRIFF

CODE

MASTER SCHRANKCODIERUNG

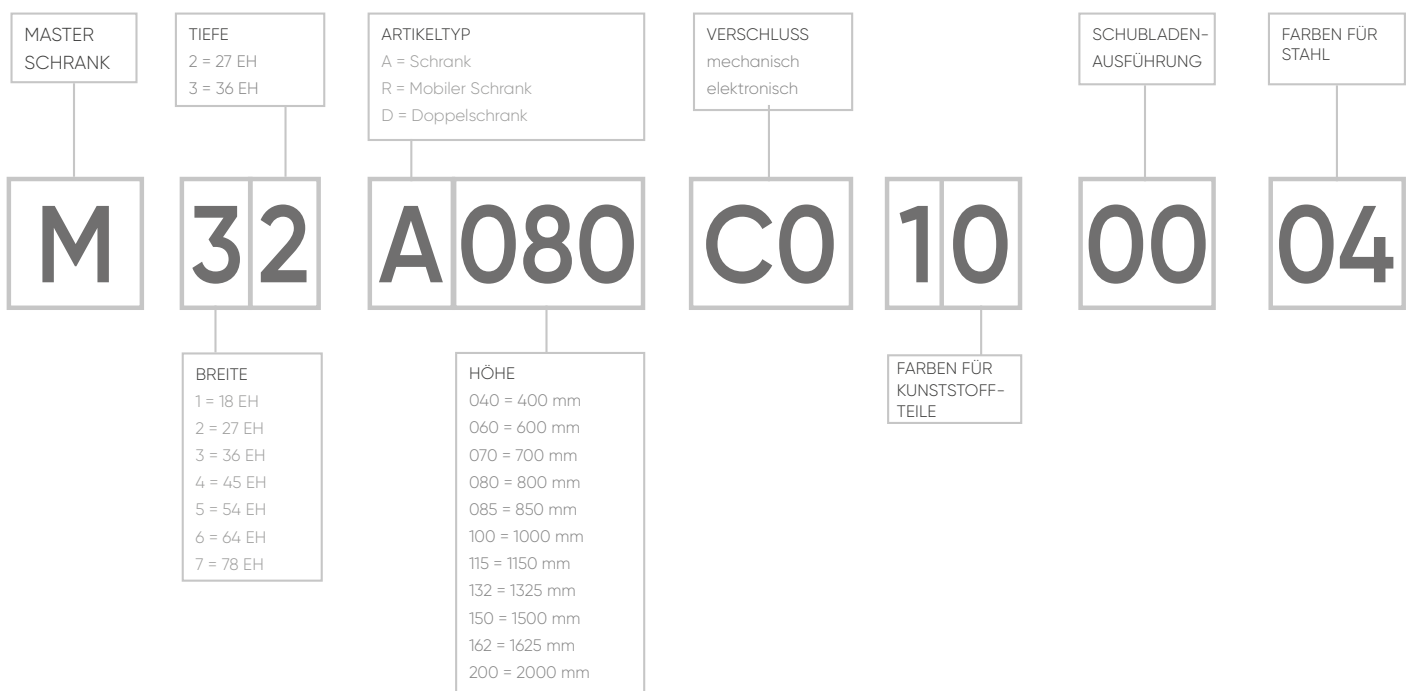

WIRBELVERSCHLUSSTANGE

DAS HERZ UND DAS GEHIRN DES SYSTEMS

Die Verschlussstange ist aus einem Profialuminium gefertigt und bleibt immer fest fixiert, ohne zu drehen. Die Schließbewegung wird von Dübeln erzeugt, die vertikal gleiten und dabei eine der elementaren Kräfte der Physik nutzen: die Schwerkraft. Je einfacher die Bewegung, desto länger ist die Lebensdauer der Bauteile. Die gelochte Verschlussstange mit einem Lochabstand von 25 mm erlaubt das Einfügen mehrerer Schließköpfe. Dadurch kann der Zugriff zu den Schubladen in mehrere Gruppen geteilt werden. Die Teilung der Gruppen ist in der Höhe konfigurierbar.



PATENT

MECHANISCHES SYSTEM ZYLINDERSCHLOSS

Die Übertragung vom Zylinderschloss zur Schließgruppe am Stangenkopf: mit Hilfe eines Stahlseils in elastischer Hülle und einer linearen Bewegung.

Das Zylinderschloss ist in 23 verschiedene Serien aufgeteilt: Jede Serie besitzt eine Nummerierung der Schlüssel zwischen 1 und 160, mit insgesamt 3.680 verschiedenen Kombinationen.



PUSH TO OPEN- SCHUBLADEN-EINZELÖFFNUNGSVORRICHTUNG

Im Vergleich zu den traditionellen Systemen, die den Zusatz von weiteren Zubehörteilen an der Front benötigen, ist die Schubladenöffnung im Zylinder integriert. Um die Schubladen zu öffnen, genügt es den Schlüssel zu drehen und den Schließzylinder zu drücken. Je weniger Zubehör ein Mechanismus erfordert, desto besser die Handhabung.



PATENT

✓ syCONTROL

Mechanische oder elektronische Verwaltung des Schlosses mit hoher Umgebungssicherheit.

SOFTWARE ZUR KONTROLLE DER EREIGNISSE

Kostenlose Reporting-Software zum Herunterladen von:
www.sylogik.com/sycontrol.

Anzeige der letzten 1000 Ereignisse mit Datum, Uhrzeit, Benutzer und Ereignistyp. Um jede Öffnung und jeden Zugang immer unter Kontrolle zu halten.

ELEKTRONISCHES SYSTEM

Das Schloss mit Zahlencode schaltet das Öffnen und Schließen der Wirbelverschlussstange und der Tür. Es verwaltet bis zu 10 Benutzer mit 3- bis 8-stelligem Zahlencode. Durch Anschluss des Ziffernblocks an den PC kann die Historie der Ereignisse per Kabel heruntergeladen werden. Auf Anfrage sind bis zu 10 Fernbedienungen erhältlich.



KONFIGURIERBARE FREIHEIT

FLEXIBLER AUSZUG



Neue einfache Auszugsschiene mit mechanischer Einstellung des hinteren Schubladenanschlages an 3 verschiedenen Stellen. Ermöglicht 3 verschiedene Nutzlasten: 50, 75, 100 kg. Auf die gleiche Schublade kann auch eine neue Teleskopauszugsschiene montiert werden.

✓ syFLEX

Öffnungssystem mit Patent, bei dem der Auszug und die Nutzlast direkt vom Benutzer konfiguriert werden kann.

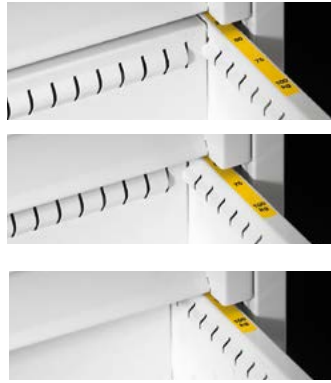
PATENT



	
92%	100
96%	75
100%	50

TELESKOPISCHER AUSZUG

Neue Führung mit teleskopischem Auszug (100%-Vollauszug), die in den 10 verfügbaren Dimensionen des Master-Schranks eine Tragkraft von 200 kg garantiert.

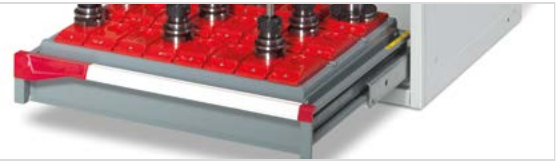

Für die Schubladen/Auszugböden der Serie Master können sowohl die Führungen mit flexiblem wie auch teleskopischem Auszug unabhängig montiert werden.

WEB TO PRINT

SYLOGIK
smart solutions

Die Schubladen Front wird zu einer echten visuellen Schnittstelle.

- Individuelle Gestaltung durch ästhetische und individualisierte Elemente
- Benutzer Input: Etikettenstreifen mit Kategorisierung des Inhalts
- Benutzer Output: Möglichkeit, Bilder oder schriftliche Information auf dem Griff einzufügen

✓ syFRONT

Kostenloser Web to Print Service zur Personalisierung der an der Griff front anzubringenden Etiketten.

www.sylogik.com/syfront



SOFTWARE ZUM DRUCKEN DER ETIKETTEN

A & B
individuell anpassen

FREE SOFTWARE

■ online und kostenlos

■ verwaltet Bilder/Texte, 8 verschiedene Barcodes

■ Verbindungsmöglichkeit mit Tabellenprogramm (Excel), zum Drucken von Serienetiketten und fortlaufender Etiketten

A & B
Modell benutzen



DER ERSTE SCHUBLADENSCHRANK DER WELT MIT LAGER IM FRONTBEREICH

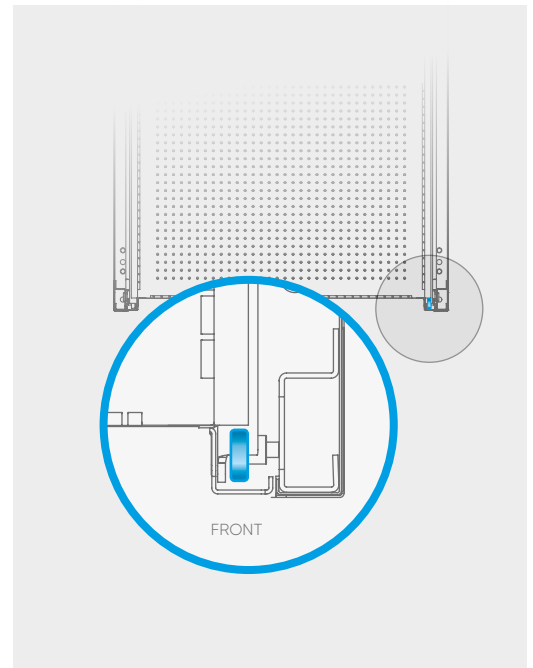
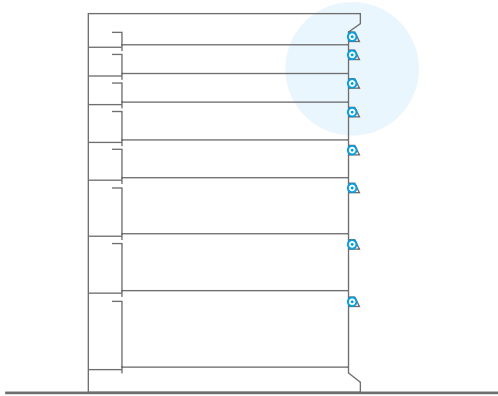

JE EINFACHER DER MECHANISMUS, UM
SO WIRKSAMER IST ER

Die einfache Auszugsschiene wurde bis zur maximalen Tiefe des Schrankes verlängert. Das vordere Lager befindet sich ganz an der Vorderseite der Schublade. Ergebnis: deutliche Verbesserung der Auszugslänge und somit der Nutzung des Schubladenvolumens. Bei höheren Schubladen ist der Schattenwinkel null, auch wenn sie auf eine Nutzlast von 100 kg eingestellt sind.

PATENT

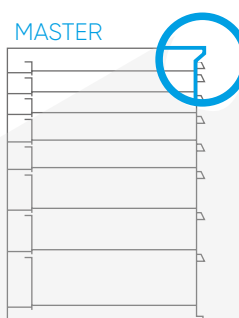
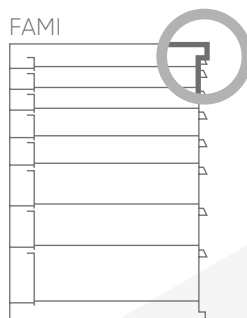

+ 30% im Vergleich zum traditionellen Fami-Schubladenschrank



GRÖßERE SICHTGEOMETRIE



SCHIEBETÜR





ROLL- VERSCHLUSS

Siehe S. 1380

FLÜGELTÜR



SCHLÖSSER

ZYLINDER-SCHLOSS

Das Zylinderschloss steuert das Öffnen und Schließen der Wirbelverschlussstange und der Tür und ist in 23 verschiedene Serien eingeteilt: Jede Serie hat eine Schlüsselnummerierung zwischen 1 und 160, was insgesamt 3.680 verschiedene Kombinationen ergibt.

FÜR SCHRÄNKE OHNE ROLLEN

Zylinderschloss zum Öffnen und Schließen der Schubladen und Tür durch Drehen des Schlüssels.

	C0	C1	C2
	Die Seriennummer des Schlosses wird eine Zufallszahl zwischen 1 und 23 sein	Die Seriennummer des Schlosses wird vom Kunden mit einer Zahl zwischen 1 und 23 angegeben	Die Seriennummer des Schlosses wird vom Kunden mit einer Zahl zwischen 1 und 23 angegeben
	alle Schlüssel werden VERSCHIEDENE Nummerierungen haben	alle Schlüssel werden VERSCHIEDENE Nummerierungen haben	alle Schlüssel werden die GLEICHE Nummerierung haben

FÜR SCHRÄNKE MIT ROLLEN – Push To Open

Zylinderschloss zum Öffnen und Schließen der Schubladen durch Drehen des Schlüssels. Zum Öffnen der Schublade ist der Zylinder in der Entsperrungsphase gedrückt zu halten, sodass eine unabsichtliche Öffnung während der Bewegung der Schränke vermieden wird.

	S0	S1	S2
	Die Seriennummer des Schlosses wird eine Zufallszahl zwischen 1 und 23 sein	Die Seriennummer des Schlosses wird vom Kunden mit einer Zahl zwischen 1 und 23 angegeben	Die Seriennummer des Schlosses wird vom Kunden mit einer Zahl zwischen 1 und 23 angegeben
	alle Schlüssel werden VERSCHIEDENE Nummerierungen haben	alle Schlüssel werden VERSCHIEDENE Nummerierungen haben	alle Schlüssel werden die GLEICHE Nummerierung haben

PASSEPARTOUT-SCHLÜSSEL ART. M 00 PF.. 0000 00 00



ZYLINDERSCHLOSS FÜR SCHRANKKORPUS

Der Passepartout-Schlüssel öffnet alle Schlösser der gleichen Serie zwischen 1 und 23

ZYLINDERSCHLOSS FÜR FLÜGELTÜREN

Der Passepartout-Schlüssel öffnet alle Schlösser und Schiebetüren der gleichen Serie zwischen 1 und 23

ALLE ZYLINDERSCHLÖSSER WERDEN SERIENMÄSSIG MIT 2 SCHLÜSSELN DELIEFERT





SCHLOSS MIT ZAHLENCODE

Das Schloss mit Zahlencode schaltet das Öffnen und Schließen der Wirbelverschlussstange und der Tür. Es verwaltet bis zu 10 Benutzer mit 3- bis 8-stelligem Zahlencode und weitere 10 Benutzer mit Fernbedienung. Durch Anschluss des Ziffernblocks an den PC kann die Historie der Ereignisse per Kabel heruntergeladen werden. Auf Anfrage sind bis zu 10 Fernbedienungen erhältlich

☉ FÜR SCHRÄNKE OHNE ROLLEN

Schloss mit Zahlencode zum Öffnen und Schließen der Schubladen und der Tür.



E2	T2	P5
Öffnen/Schließen der Verschlussstange Verwaltet bis zu 10 Benutzer Zahlencode mit 3 bis 8 Ziffern Download Historie der Ereignisse	Öffnen/Schließen von Verschlussstange+Tür Verwaltet bis zu 10 Benutzer Zahlencode mit 3 bis 8 Ziffern Download Historie der Ereignisse	Öffnen/Schließen der Tür Verwaltet bis zu 10 Benutzer Zahlencode mit 3 bis 8 Ziffern Download Historie der Ereignisse
Batteriespeisung	Batteriespeisung	Batteriespeisung

☉ FÜR SCHRÄNKE MIT ROLLEN – Push To Open

Schloss mit Ziffernblock zum Öffnen und Schließen der Schubladen und Türen mittels Zahlencode. In der Entsperrungsphase ist auf dem Ziffernblock auf eine spezifische Taste zu drücken, um die Sicherheit der in Bewegung stehenden Schubladenschränke zu garantieren



P2	A1	P5
Öffnen/Schließen der Verschlussstange Verwaltet bis zu 10 Benutzer Zahlencode mit 3 bis 8 Ziffern Download Historie der Ereignisse	Öffnen/Schließen von Verschlussstange+Tür Verwaltet bis zu 10 Benutzer Zahlencode mit 3 bis 8 Ziffern Download Historie der Ereignisse	Öffnen/Schließen der Tür Verwaltet bis zu 10 Benutzer Zahlencode mit 3 bis 8 Ziffern Download Historie der Ereignisse
Batteriespeisung	Batteriespeisung	Batteriespeisung

FERNBEDIENUNG FÜR ZIFFERBLOCK MIT ZAHLENCODE



ART. M 00 VRC0 00 00 00 00
Empfängermodul mit Fernbedienung

ART. M 00 VRC0 00 00 01 00
Zusätzliche Fernbedienung



FÜR DEN GEBRAUCH DER FERNBEDIENUNG IST DIE ZAHLENCODE-SCHLISSUNG MIT DEM EMPFÄNGERMODUL ZU KOMBINIEREN



AUF ANFRAGE KANN DAS SCHLOSS PER STROMNETZ VERSORGT WERDEN



STANDARDGUMMI

BOCKROLLE AUS STANDARDGUMMI

ART.	Ø mm	Tragkraft kg	C mm	
C RG BAC11 100	100	75	128	
C RG BAC12 125	125	100	155	



BOCKROLLE AUS STANDARDGUMMI

ART.	Ø mm	Tragkraft kg	C mm	
C RG BAC13 150	150	115	180	
C RG BAC15 200	200	205	240	



LENKROLLE MIT FESTSTELLER AUS STANDARDGUMMI

ART.	Ø mm	Tragkraft kg	C mm	
C RG DAC11 100	100	75	128	
C RG DAC12 125	125	100	155	



LENKROLLE MIT FESTSTELLER AUS STANDARDGUMMI

ART.	Ø mm	Tragkraft kg	C mm	
C RG DAC13 150	150	115	180	
C RG DAC15 200	200	205	240	



NYLON

BOCKROLLE AUS NYLON

ART.	Ø mm	Tragkraft kg	C mm	
C RN BAD10 100	100	125	128	
C RN BAD11 125	125	180	155	



BOCKROLLE AUS NYLON

ART.	Ø mm	Tragkraft kg	C mm	
C RN BADO4 160	160	300	200	



LENKROLLE MIT FESTSTELLER AUS NYLON

ART.	Ø mm	Tragkraft kg	C mm	
C RN DAD10 100	100	125	128	
C RN DAD11 125	125	180	155	



LENKROLLE MIT FESTSTELLER AUS NYLON

ART.	Ø mm	Tragkraft kg	C mm	
C RN DAD04 160	160	300	200	



ROLLEN AUS ABRIEBFESTEM GUMMI

BOCKROLLE AUS ABRIEBFESTEM GUMMI

ART.	Ø mm	Tragkraft kg	C mm
C RG BPH22 125	125	100	155



BOCKROLLE AUS ABRIEBFESTEM GUMMI

ART.	Ø mm	Tragkraft kg	C mm
C RG BPH25 160	160	200	200



LENKROLLE MIT FESTSTELLER AUS ABRIEBFESTEM GUMMI

ART.	Ø mm	Tragkraft kg	C mm
C RG DPH22 125	125	100	155



LENKROLLE MIT FESTSTELLER AUS ABRIEBFESTEM GUMMI

ART.	Ø mm	Tragkraft kg	C mm
C RG DPH25 160	160	200	200



ELASTISCHER GUMMI

BOCKROLLE AUS ELASTISCHEM GUMMI

ART.	Ø mm	Tragkraft kg	C mm
C RG BCE15 125	125	180	155



BOCKROLLE AUS ELASTISCHEM GUMMI

ART.	Ø mm	Tragkraft kg	C mm
C RG BCE15 160	160	300	200



LENKROLLE MIT FESTSTELLER AUS ELASTISCHEM GUMMI

ART.	Ø mm	Tragkraft kg	C mm
C RG DCE15 125	125	180	155



LENKROLLE MIT FESTSTELLER AUS ELASTISCHEM GUMMI

ART.	Ø mm	Tragkraft kg	C mm
C RG DCE15 160	160	300	200



POLYURETHAN

BOCKROLLE AUS POLYURETHAN

ART.	Ø mm	Tragkraft kg	C mm
C RN BDD31 125	125	180	155



BOCKROLLE AUS POLYURETHAN

ART.	Ø mm	Tragkraft kg	C mm
C RN BDD44 160	160	300	200



LENKROLLE MIT FESTSTELLER AUS POLYURETHAN

ART.	Ø mm	Tragkraft kg	C mm
C RN DDD31 125	125	180	155



LENKROLLE MIT FESTSTELLER AUS POLYURETHAN

ART.	Ø mm	Tragkraft kg	C mm
C RN DDD44 160	160	300	200



! A = TRAGKRAFT DER ROLLEN

Zur Berechnung der Tragkraft des Schrankes mit Rollen aus Standardgummi, abriebfestem Gummi und Nylon Ø 100 mm die folgende Formel benutzen: $(Ax3) - 55$ kg
Die Tragkraft des Schrankes mit Rollen aus elastischem Gummi, Polyurethan und Nylon Ø 125 mm beträgt 400 kg

18x27 EH

Zur Berechnung der Tragkraft des Schrankes mit Rollen aus Standardgummi, abriebfestem Gummi und Nylon Ø 100 mm die folgende Formel benutzen: $(Ax3) - 65$ kg
Die Tragkraft des Schrankes mit Rollen aus elastischem Gummi, Polyurethan und Nylon Ø 125 mm beträgt 400 kg

27x27 EH

Zur Berechnung der Tragkraft des Schrankes die folgende Formel benutzen: $(Ax3) - 120$ kg
ACHTUNG: Aus Sicherheitsgründen darf die Tragfähigkeit des Schrankes mit Rädern 600 Kg nicht überschreiten

36x27 EH

Zur Berechnung der Tragkraft des Schrankes die folgende Formel benutzen: $(Ax3) - 170$ kg
ACHTUNG: Aus Sicherheitsgründen darf die Tragfähigkeit des Schrankes mit Rädern 600 Kg nicht überschreiten

54x27 EH

Zur Berechnung der Tragkraft des Schrankes die folgende Formel benutzen: $(Ax3) - 65$ kg
ACHTUNG: Aus Sicherheitsgründen darf die Tragfähigkeit des Schrankes mit Rädern 600 Kg nicht überschreiten

27x36 EH



A = TRAGKRAFT DER ROLLEN

36x36 EH

Zur Berechnung der Tragkraft des Schrankes die folgende Formel benutzen: $(Ax3) - 140$ kg
 ACHTUNG: Aus Sicherheitsgründen darf die Tragfähigkeit des Schrankes mit Rädern 600 Kg nicht überschreiten

45x36 EH

Zur Berechnung der Tragkraft des Schrankes die folgende Formel benutzen: $(Ax3) - 160$ kg
 ACHTUNG: Aus Sicherheitsgründen darf die Tragfähigkeit des Schrankes mit Rädern 600 Kg nicht überschreiten

54x36 EH

Zur Berechnung der Tragkraft des Schrankes die folgende Formel benutzen: $(Ax3) - 180$ kg
 ACHTUNG: Aus Sicherheitsgründen darf die Tragfähigkeit des Schrankes mit Rädern 600 Kg nicht überschreiten

64x36 EH

Zur Berechnung der Tragkraft des Schrankes die folgende Formel benutzen: $(Ax3) - 200$ kg
 ACHTUNG: Aus Sicherheitsgründen darf die Tragfähigkeit des Schrankes mit Rädern 600 Kg nicht überschreiten

78x36 EH

Zur Berechnung der Tragkraft des Schrankes die folgende Formel benutzen: $(Ax3) - 220$ kg
 ACHTUNG: Aus Sicherheitsgründen darf die Tragfähigkeit des Schrankes mit Rädern 600 Kg nicht überschreiten



Farbauswahl STAHL



GRAU
RAL 7000
.01



GRÜN
RAL 6011
.02



BLAU
RAL 5012
.04



GRAU
RAL 7035
.08



GRAUWEISS
RAL 9002
.1F



RUBINROT
RAL 3003
.1G



ENZIANBLAU
RAL 5010
.34



REINWEISS
RAL 9010
.35



ANTHRAZITGRAU
RAL 7016
.39



CAPRI BLAU
RAL 5019
.48



- ART. M 12 A100 CO 10 AW 04
H = 1000 mm - 7 Schubladen

Farbauswahl KUNSTSTOFFTEILE



DARK GREY
.M0



MEDITERRANEAN
BLUE .M1



SKY BLUE
.M2



GLAMOUR RED
.M3



RED CARPET
.M4



JUICE ORANGE
.M5



SUNNY YELLOW
.M6



FOREST GREEN
.M7



EINTEILUNGSMATERIAL S. SEITE 55/379



VORBEREITUNGSSET FÜR SCHUBLADEN SIEHE S. 56



KONFIGURIEREN SIE IHREN
SCHRANK AB S. 43

ZEICHENERKLÄRUNG



TRAGKRAFT DER
SCHUBLADE /
FACHBODEN



AUSZUG DER
SCHUBLADE /
FACHBODEN



VERSCHLUSS
DES
SCHRANKES



ES WIRD IMMER DIE NETTOTRAGKRAFT BEI GLEICHMÄSSIG VERTEILTER LAST ANGEGEBEN

H 400 mm



ART.					
M 12 A040 C0 10 02 04		50-75-100	100-96-92%	key	
M 12 A040 E2 10 02 04		50-75-100	100-96-92%	code	

H 400 mm



ART.					
M 12 A040 C0 10 03 04		50-75-100	100-96-92%	key	
M 12 A040 E2 10 03 04		50-75-100	100-96-92%	code	

H 600 mm



ART.					
M 12 A060 C0 10 20 04		50-75-100	100-96-92%	key	
M 12 A060 E2 10 20 04		50-75-100	100-96-92%	code	

H 600 mm



ART.					
M 12 A060 C0 10 21 04		50-75-100	100-96-92%	key	
M 12 A060 E2 10 21 04		50-75-100	100-96-92%	code	

H 600 mm



ART.					
M 12 A060 C0 10 22 04		50-75-100	100-96-92%	key	
M 12 A060 E2 10 22 04		50-75-100	100-96-92%	code	

H 600 mm



ART.					
M 12 A060 C0 10 17 04		50-75-100	100-96-92%	key	Tür 425 mm Tiefe 598 mm
M 12 A060 T2 10 17 04		50-75-100	100-96-92%	code	

H 700 mm



ART.				
M 12 A070 C0 10 34 04		50-75-100	100-96-92%	key
M 12 A070 E2 10 34 04		50-75-100	100-96-92%	code

H 700 mm



ART.				
M 12 A070 C0 10 31 04		50-75-100	100-96-92%	key
M 12 A070 E2 10 31 04		50-75-100	100-96-92%	code

H 700 mm



Tür 425 mm Tiefe 598 mm

ART.				
M 12 A070 C0 10 30 04		50-75-100	100-96-92%	key
M 12 A070 T2 10 30 04		50-75-100	100-96-92%	code

H 700 mm



Tür 600 mm Tiefe 598 mm

ART.				
M 12 A070 C0 10 36 04		50-75-100	100-96-92%	key
M 12 A070 P5 10 36 04		50-75-100	100-96-92%	code

H 800 mm



ART.				
M 12 A080 C0 10 56 04		50-75-100	100-96-92%	key
M 12 A080 E2 10 56 04		50-75-100	100-96-92%	code

H 800 mm



Tür 425 mm Tiefe 598 mm

ART.				
M 12 A080 C0 10 57 04		50-75-100	100-96-92%	key
M 12 A080 T2 10 57 04		50-75-100	100-96-92%	code

H 1000 mm



H 1000 mm



Tür 625 mm

Tiefe 598 mm

ART.				
● M12A100C010AW04	50-75-100	100-96-92%	key	
M12A100E210AW04	50-75-100	100-96-92%	code	

ART.				
M12A100C010BD04	50-75-100	100-96-92%	key	
M12A100T210BD04	50-75-100	100-96-92%	code	



ART. M 12 A080 E2 14 NB 01

SIEHE SEITE 287

H 818 mm



ART.				
M 12 R060 S0 10 20 04		50-75-100	100-96-92%	key
M 12 R060 P2 10 20 04		50-75-100	100-96-92%	code

Tragkraft des Schrankes 245 kg - Schrankhöhe ohne Rollen mm 663

H 818 mm



ART.				
M 12 R060 S0 10 21 04		50-75-100	100-96-92%	key
M 12 R060 P2 10 21 04		50-75-100	100-96-92%	code

Tragkraft des Schrankes 245 kg - Schrankhöhe ohne Rollen mm 663

H 918 mm



ART.				
M 12 R070 S0 10 35 04		50-75-100	100-96-92%	key
M 12 R070 P2 10 35 04		50-75-100	100-96-92%	code

Tragkraft des Schrankes 245 kg - Schrankhöhe ohne Rollen mm 763

H 918 mm



Tür 425 mm

ART.				
M 12 R070 S0 10 30 04		50-75-100	100-96-92%	key
M 12 R070 A1 10 30 04		50-75-100	100-96-92%	code

Tragkraft des Schrankes 245 kg - Schrankhöhe ohne Rollen mm 763



2 Lenkrollen mit Feststeller aus Standardgummi Ø 125 mm
2 Bockrollen aus Standardgummi Ø 125 mm

ART. M 12 A100 T2 16 NC 35

SIEHE S. 287



ART. M 12 R070 SO 11 35 35

SIEHE S. 287



KONFIGURIEREN SIE IHREN SCHRANK

	HÖHE wählen	VERSCHLUSS wählen		FARBE wählen
M12	A040	C5	10 00	01

LEERER SCHRANK



Tragkraft des Schrankes 3100 kg

	HÖHE	VERSCHLUSS		FARBE
M12	A040 400 mm (Nutzhöhe 300 mm)	X0 ohne Verschlussstange und ohne Schloss	10 00	01 RAL 7000
	A060 600 mm (Nutzhöhe 500 mm)	C5* ohne Schloss		02 RAL 6011
	A070 700 mm (Nutzhöhe 600 mm)	C0* KEY Zylinderschloss		1G RAL 3003
	A080 800 mm (Nutzhöhe 700 mm)	C1* KEY Zylinderschloss		1F RAL 9002
	A100 1000 mm (Nutzhöhe 900 mm)	C2* KEY Zylinderschloss		48 RAL 5019
		E2* CODE Zahlencode		39 RAL 7016
		T2* CODE Zahlencode		04 RAL 5012
				08 RAL 7035
		35 RAL 9010		
		34 RAL 5010		

*KOMPLETT MIT WIRBELVERSCHLUSSSTANGE



SCHLÖSSER SIEHE S. 31

LEERER SCHRANK

mit Vorbereitung für Rollen



ROLLEN SIEHE S. 33

	HÖHE	VERSCHLUSS		FARBE
M12	R060 663 mm (Nutzhöhe 500 mm)	S0 KEY Zylinderschloss	10 00	01 RAL 7000
	R070 763 mm (Nutzhöhe 600 mm)	S1 KEY Zylinderschloss		02 RAL 6011
		S2 KEY Zylinderschloss		1G RAL 3003
		P2 CODE Zahlencode		1F RAL 9002
		A1 CODE Zahlencode		48 RAL 5019
				39 RAL 7016
				04 RAL 5012
		08 RAL 7035		
		35 RAL 9010		
		34 RAL 5010		

KOMPLETT MIT WIRBELVERSCHLUSSSTANGE, OBERE PLATTE MIT 4-SEITIGER AUFKANTUNG MIT PVC-BELAG, GRIFFPAAR, PLATTENPAAR. Aussenmasse mm 434x647



SCHUBLADEN MIT FLEXIBLEM AUSZUG

ART. MIT Kunststoff-Set Dark Grey	ART. OHNE Kunststoff-Set*	Nutzabm. mm	H Front mm	kg	
M 12 C050 01 10 0F __	M 12 C050 01 00 0F __	294x447x31 H	50	50 - 75 - 100	100% - 96% - 92%
M 12 C075 01 10 0F __	M 12 C075 01 00 0F __	294x447x56 H	75	50 - 75 - 100	100% - 96% - 92%
M 12 C100 01 10 0F __	M 12 C100 01 00 0F __	294x447x81 H	100	50 - 75 - 100	100% - 96% - 92%
M 12 C125 01 10 0F __	M 12 C125 01 00 0F __	294x447x106 H	125	50 - 75 - 100	100% - 96% - 92%
M 12 C150 01 10 0F __	M 12 C150 01 00 0F __	294x447x131 H	150	50 - 75 - 100	100% - 96% - 92%
M 12 C200 01 10 0F __	M 12 C200 01 00 0F __	294x447x181 H	200	50 - 75 - 100	100% - 96% - 92%
M 12 C250 01 10 0F __	M 12 C250 01 00 0F __	294x447x231 H	250	50 - 75 - 100	100% - 96% - 92%
M 12 C300 01 10 0F __	M 12 C300 01 00 0F __	294x447x281 H	300	50 - 75 - 100	100% - 96% - 92%

*DEN ARTIKELCODE MIT EINEM DER IN DER UNTEN STEHENDEN TABELLE VERFÜGBAREN KUNSTSTOFF-SETS KOMBINIEREN



SCHUBLADEN MIT TELESKOPISCHEM AUSZUG

ART. MIT Kunststoff-Set Dark Grey	ART. OHNE Kunststoff-Set*	Nutzabm. mm	H Front mm	kg	
M 12 C075 01 10 0T __	M 12 C075 01 00 0T __	294x447x56 H	75	200	100%
M 12 C100 01 10 0T __	M 12 C100 01 00 0T __	294x447x81 H	100	200	100%
M 12 C125 01 10 0T __	M 12 C125 01 00 0T __	294x447x106 H	125	200	100%
M 12 C150 01 10 0T __	M 12 C150 01 00 0T __	294x447x131 H	150	200	100%
M 12 C200 01 10 0T __	M 12 C200 01 00 0T __	294x447x181 H	200	200	100%
M 12 C250 01 10 0T __	M 12 C250 01 00 0T __	294x447x231 H	250	200	100%
M 12 C300 01 10 0T __	M 12 C300 01 00 0T __	294x447x281 H	300	200	100%

*DEN ARTIKELCODE MIT EINEM DER IN DER UNTEN STEHENDEN TABELLE VERFÜGBAREN KUNSTSTOFF-SETS KOMBINIEREN

KUNSTSTOFF-SET FÜR SCHUBLADEN UND AUSZUGBÖDEN



FARBAUSWAHL KUNSTSTOFFTEILE	ART.
MEDITERRANEAN BLUE	M 10 PLS1 00 00 00 M1
SKY BLUE	M 10 PLS1 00 00 00 M2
GLAMOUR RED	M 10 PLS1 00 00 00 M3
RED CARPET	M 10 PLS1 00 00 00 M4
JUICY ORANGE	M 10 PLS1 00 00 00 M5
SUNNY YELLOW	M 10 PLS1 00 00 00 M6
FOREST GREEN	M 10 PLS1 00 00 00 M7



AUSZUGBÖDEN MIT FLEXIBLEM AUSZUG

ART. MIT Kunststoff-Set Dark Grey	ART. OHNE Kunststoff-Set*	Nutzabm. mm	H Front mm	kg	AUSZUG
M 12 C057 01 10 0F __	M 12 C057 01 00 0F __	294x447	70	50 - 75 - 100	100% - 96% - 92%

*DEN ARTIKELCODE MIT EINEM DER IN DER UNTEN STEHENDEN TABELLE VERFÜGBAREN KUNSTSTOFF-SETS KOMBINIEREN



AUSZUGBÖDEN MIT TELESKOPISCHEM AUSZUG

ART. MIT Kunststoff-Set Dark Grey	ART. OHNE Kunststoff-Set*	Nutzabm. mm	H Front mm	kg	AUSZUG
M 12 C057 01 10 0T __	M 12 C057 01 00 0T __	294x447	70	200	100%

*DEN ARTIKELCODE MIT EINEM DER IN DER UNTEN STEHENDEN TABELLE VERFÜGBAREN KUNSTSTOFF-SETS KOMBINIEREN



VERSTELLBODEN

ART.	Nutzabmessungen mm	Gesamthöhe mm	kg
M 12 PR25 00 00 01 __	351x478	60	70

VOR DER WIRBELVERSCHLUSSSTANGE EINSETZBAR

KUNSTSTOFF-SET FÜR SCHUBLADEN UND AUSZUGBÖDEN



FARBAUSWAHL KUNSTSTOFFTEILE	ART.
MEDITERRANEAN BLUE	M 10 PLS1 00 00 00 M1
SKY BLUE	M 10 PLS1 00 00 00 M2
GLAMOUR RED	M 10 PLS1 00 00 00 M3
RED CARPET	M 10 PLS1 00 00 00 M4
JUICY ORANGE	M 10 PLS1 00 00 00 M5
SUNNY YELLOW	M 10 PLS1 00 00 00 M6
FOREST GREEN	M 10 PLS1 00 00 00 M7



ART. M 12 R070 SO 11 35 35

SIEHE S. 287

FLÜGELTÜREN MIT ZYLINDERSCHLOSS

FLÜGELTÜREN GESAMTHÖHE - REVERSIBEL



GESAMTHÖHE mm	VERSCHLUSSART	ART. MIT Kunststoff-Set Dark Grey	ART. OHNE Kunststoff-Set*
600	C0 KEY Zylinderschloss	M 10 P050 C0 10 00 __	M 10 P050 C0 00 00 __
	C1 KEY Zylinderschloss	M 10 P050 C1 10 00 __	M 10 P050 C1 00 00 __
	C2 KEY Zylinderschloss	M 10 P050 C2 10 00 __	M 10 P050 C2 00 00 __
700	C0 KEY Zylinderschloss	M 10 P060 C0 10 00 __	M 10 P060 C0 00 00 __
	C1 KEY Zylinderschloss	M 10 P060 C1 10 00 __	M 10 P060 C1 00 00 __
	C2 KEY Zylinderschloss	M 10 P060 C2 10 00 __	M 10 P060 C2 00 00 __

* DEN ARTIKELCODE MIT EINEM DER IN DER RECHTSSTEHENDEN TABELLE VERFÜGBAREN KUNSTSTOFF-SETS KOMBINIEREN



DIE TÜR IST OBLIGATORISCH DEN SCHRÄNKEN MIT VERSCHLUSS **C5** (OHNE SCHLOSS) ODER **X0** (OHNE WIRBELVERSCHLUSSSTANGE UND OHNE SCHLOSS) ZUZUORDNEN

FLÜGELTÜREN TEILHÖHE - REVERSIBEL



H TÜR-AUSSENMASSE mm	VERSCHLUSSART	ART. MIT Kunststoff-Set Dark Grey	ART. OHNE Kunststoff-Set*
425	C0 KEY Zylinderschloss	M 10 P042 C0 10 01 __	M 10 P042 C0 00 01 __
	C1 KEY Zylinderschloss	M 10 P042 C1 10 01 __	M 10 P042 C1 00 01 __
	C2 KEY Zylinderschloss	M 10 P042 C2 10 01 __	M 10 P042 C2 00 01 __
525	C0 KEY Zylinderschloss	M 10 P052 C0 10 01 __	M 10 P052 C0 00 01 __
	C1 KEY Zylinderschloss	M 10 P052 C1 10 01 __	M 10 P052 C1 00 01 __
	C2 KEY Zylinderschloss	M 10 P052 C2 10 01 __	M 10 P052 C2 00 01 __
625	C0 KEY Zylinderschloss	M 10 P062 C0 10 01 __	M 10 P062 C0 00 01 __
	C1 KEY Zylinderschloss	M 10 P062 C1 10 01 __	M 10 P062 C1 00 01 __
	C2 KEY Zylinderschloss	M 10 P062 C2 10 01 __	M 10 P062 C2 00 01 __

* DEN ARTIKELCODE MIT EINEM DER IN DER RECHTSSTEHENDEN TABELLE VERFÜGBAREN KUNSTSTOFF-SETS KOMBINIEREN



SCHLÖSSER
SIEHE S. 31

FLÜGELTÜREN MIT ZAHLENCODE



FLÜGELTÜREN GESAMTHÖHE - ÖFFNUNG NUR NACH RECHTS

GESAMTHÖHE mm	VERSCHLUSSART	ART. MIT Kunststoff-Set Dark Grey	ART. OHNE Kunststoff-Set*
600	P5 CODE Zahlencode	M 10 P050 P5 10 00 _ _	M 10 P050 P5 00 00 _ _
700	P5 CODE Zahlencode	M 10 P060 P5 10 00 _ _	M 10 P060 P5 00 00 _ _

*DEN ARTIKELCODE MIT EINEM DER IN DER UNTEN STEHENDEN TABELLE VERFÜGBAREN KUNSTSTOFF-SETS KOMBINIEREN

DIE TÜR IST OBLIGATORISCH DEN SCHRÄNKEN MIT VERSCHLUSS **C5** (OHNE SCHLOSS) ODER **X0** (OHNE WIRBELVERSCHLUSSSTANGE UND OHNE SCHLOSS) ZUZUORDNEN

FLÜGELTÜREN TEILHÖHE - REVERSIBEL



H TÜR-AUSSENMASSE mm	VERSCHLUSSART	ART. MIT Kunststoff-Set Dark Grey	ART. OHNE Kunststoff-Set*
425	A4 Griff ohne Ziffernblock	M 10 P042 A4 10 01 _ _	M 10 P042 A4 00 01 _ _
525	A4 Griff ohne Ziffernblock	M 10 P052 A4 10 01 _ _	M 10 P052 A4 00 01 _ _
625	A4 Griff ohne Ziffernblock	M 10 P062 A4 10 01 _ _	M 10 P062 A4 00 01 _ _

*DEN ARTIKELCODE MIT EINEM DER IN DER UNTEN STEHENDEN TABELLE VERFÜGBAREN KUNSTSTOFF-SETS KOMBINIEREN

DIE TÜR IST OBLIGATORISCH DEN SCHRÄNKEN MIT FOLGENDEN VERSCHLUSSSYSTEMEN ZUZUORDNEN:
FÜR DEN SCHRANK OHNE ROLLEN DAS SCHLOSS **T2** VERWENDEN
FÜR DEN SCHRANK MIT ROLLEN DAS SCHLOSS **A1** VERWENDEN



SCHLÖSSER
SIEHE S. 31

FERNBEDIENUNG



ART.	
M 00 VRC0 00 00 00 00	Empfängermodul mit Fernbedienung
M 00 VRC0 00 00 01 00	Zusätzliche Fernbedienung

KUNSTSTOFF-SET FÜR FLÜGELTÜREN



FARBAUSWAHL KUNSTSTOFFTEILE	ART. KEY	ART. CODE
MEDITERRANEAN BLUE	M 00 PLS0 00 00 20 M1	M 00 PLS0 00 00 21 M1
SKY BLUE	M 00 PLS0 00 00 20 M2	M 00 PLS0 00 00 21 M2
GLAMOUR RED	M 00 PLS0 00 00 20 M3	M 00 PLS0 00 00 21 M3
RED CARPET	M 00 PLS0 00 00 20 M4	M 00 PLS0 00 00 21 M4
JUICY ORANGE	M 00 PLS0 00 00 20 M5	M 00 PLS0 00 00 21 M5
SUNNY YELLOW	M 00 PLS0 00 00 20 M6	M 00 PLS0 00 00 21 M6
FOREST GREEN	M 00 PLS0 00 00 20 M7	M 00 PLS0 00 00 21 M7



OBERE PLATTE MIT 3-SEITIGER AUFKANTUNG

ART.	Abm. mm	
M 12 T023 AG 00 31 07	408x573x23 H	

Platte mit PVC-Verkleidung FÜR EINZELSCHRANK. Farbe Schwarz

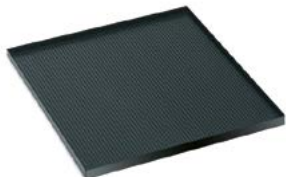

OBERE PLATTE MIT 4-SEITIGER AUFKANTUNG

ART.	Abm. mm	
M 12 T023 AG 00 41 07	408x573x23 H	

Platte mit PVC-Verkleidung FÜR EINZELSCHRANK. Farbe Schwarz



ART. M 00 T023 AG 00 FO 00

LOCHUNG DER OBEREN SCHRANKPLATTE ZUR BEFESTIGUNG DER OBEREN PLATTE MIT 4-SEITIGER AUFKANTUNG



OBERE PLATTE AUS MULTIPLEX

ART.	Abm. mm	
M 12 T040 MU 00 01 00	408x573x40 H	

Für EINZELSCHRANK



OBERE PLATTE AUS MDF ABM. 408x573x32 mm h

ART.	Ausführungen	für Schrank	
M 12 T030 MD GM 21 07	1 Seitenprofil	Endschrank rechts oder links	

Obere Platte aus MDF mit Belag aus ölfestem Gummi. Farbe Schwarz

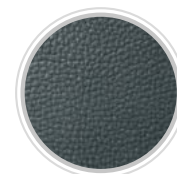

**AUSFÜHRUNG
MIT ÖLFESTEM
GUMMI**



OBERE PLATTE AUS MDF ABM. 408x573x32 mm h

ART.	Ausführungen	für Schrank	
M 12 T030 MD GM 11 07	-	Zentral	

Obere Platte aus MDF mit Belag aus ölfestem Gummi. Farbe Schwarz



**ANBRINGUNG
OBERE PLATTE
AUS MDF**

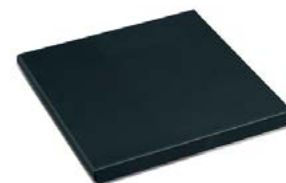

OBERE PLATTEN AUS MDF ABM. 408x573x32 mm h

ART.	Ausführungen	für Schrank	
M 12 T030 MD GM 01 07	2 Seitenprofile	Einzelne	

Obere Platte aus MDF mit Belag aus ölfestem Gummi. Farbe Schwarz



ART. M 00 T030 MD 00 FO 00

LOCHUNG DER OBEREN SCHRANKPLATTE ZUR BEFESTIGUNG DER OBEREN PLATTE AUS MDF UND DER OBEREN PLATTE AUS MULTIPLEX INKLUSIVE BEFESTIGUNGSSCHRAUBEN



ERHÖHUNGSSOCKEL HÖHE 50 mm

ART.		Abm. mm	
M 12 Z050 00 00 00 _ _		406x572x50 H	



ERHÖHUNGSSOCKEL HÖHE 100 mm

ART.		Abm. mm	
M 12 Z100 00 00 00 _ _		406x572x100 H	



BOCKROLLE AUS STANDARDGUMMI

ART.	Ø mm	Tragkraft des Schrankes kg	C mm
C RG BAC11 100	100	170	128
C RG BAC12 125	125	245	155



LENKROLLE MIT FESTSTELLER AUS STANDARDGUMMI

ART.	Ø mm	Tragkraft des Schrankes kg	C mm
C RG DAC11 100	100	170	128
C RG DAC12 125	125	245	155



BOCKROLLE AUS NYLON

ART.	Ø mm	Tragkraft des Schrankes kg	C mm
C RN BAD10 100	100	320	128
C RN BAD11 125	125	400	155



LENKROLLE MIT FESTSTELLER AUS NYLON

ART.	Ø mm	Tragkraft des Schrankes kg	C mm
C RN DAD10 100	100	320	128
C RN DAD11 125	125	400	155



ERSATZTEILE - BEFESTIGUNGEN



WEITERE ROLLEN
SIEHE S. 33

ERSATZSCHLOSS

ART. M 00 CSRO 8800 00 00
Ersatzschloss mit zwei Schlüsseln



ERSATZSCHLÜSSEL

ART. M 00 CF00 0000 00 00
Auf dem Zylinderschloss, dessen Schlüssel auszuwechseln ist, steht eine Nummer, die immer anzugeben ist.



PASSEPARTOUT

ART. M 00 PF.. 0000 00 00
In 23 Serien verfügbar, mit Nummerierung von F 01 bis F 23.

Passepartout Serie F 01
Passepartout Serie F 02
Passepartout Serie F ..

ART. M 00 PF01 00 00 00 00
ART. M 00 PF02 00 00 00 00
ART. M 00 PF.. 00 00 00 00

SET BEFESTIGUNGEN ZWISCHEN SCHRÄNKEN

ART. M 00 FISO 00 00 00 99
Schrank/Schrank-Befestigungsset mit 4 Schrauben, komplett mit Muttern M8

ART. M 00 SVRO 00 00 00 99

Lochung und Schrauben zur Befestigung der zwei übereinander gestellten Schränke

SET FÜR DIE BODENBEFESTIGUNG



ART. F AG 9200 00 99
Paar verzinkte Bügel für die Schrankbefestigung am Boden

ART. F AG 9204 00 99

2 Spreizdübel „HILTI“, geeignet für Böden aus ungerissenem Beton ≥ Klasse C20/25
Empfohlene Dübelzugkraft: 2,9 kN
Dübeldurchmesser: Ø 6 mm



ERSATZGRIFF FÜR TÜREN

ART. M 00 PLSO 0000 22 MO
Ersatzgriff für Türen, verfügbar in Farbe Dark Grey



ANDERE FARBEN
AUF ANFRAGE



DIE SCHRÄNKE MÜSSEN AM FUSSBODEN ODER AN DER WAND BEFESTIGT WERDEN.
BEI ÜBEREINANDERSTELLUNG SIND SIE AUSSCHLIESSLICH AN DER WAND ZU BEFESTIGEN UND IHRE NUTZLAST DURCH ZWEI ZU TEILEN.



Born To Be Extreme

LEERER SCHRANK ohne Wirbelverschlussstange und ohne Verschluss



H 400 mm
Nutzhöhe 300 mm



H 600 mm
Nutzhöhe 500 mm



H 700 mm
Nutzhöhe 600 mm



H 800 mm
Nutzhöhe 700 mm



H 1000 mm
Nutzhöhe 900 mm



M 12 A040 X0 10 00 _ _

M 12 A060 X0 10 00 _ _

M 12 A070 X0 10 00 _ _

M 12 A080 X0 10 00 _ _

M 12 A100 X0 10 00 _ _

WIRBELVERSCHLUSSTANGE



Die Wirbelverschlussstange besteht aus einem fließgepressten Profilaluminium mit Lochungen in 25mm-Abständen für die Einführung der Kippsicherungsklammer. Die Kippsicherungsstange wird komplett mit Kunststoffzubehören geliefert und mit für das Zylinderschloss oder den elektronischen Verschluss vorbereiteter oberen Struktur.

ART.	Nutzhöhe H - Schubladeneinführung mm
M 00 V030 00 00 00 00	300
M 00 V050 00 00 00 00	500
M 00 V060 00 00 00 00	600
M 00 V070 00 00 00 00	700
M 00 V075 00 00 00 00	750
M 00 V090 00 00 00 00	900

ZYLINDERSCHLOSS (KEY)



VERSCHLUSS MIT SCHLIESSZYLINDER
KOMPLETT MIT:
- 1 Zylinderschloss mit 2 Schlüsseln
- 1 Stahlseil mit elastischer Hülle
- 1 vordere Schlaggruppe
- 1 hintere Cursorgruppe

ART.

M 12 V000 C0 00 00 00

C0

ZYLINDERSCHLOSS MIT UNTERSCHIEDLICHER NUMMERIERUNG

M 12 V000 C1 00 00 00

C1

ZYLINDERSCHLOSS FÜR GRUPPEN MIT 160 NUMMERN

M 12 V000 C2 00 00 00

C2

ZYLINDERSCHLOSS MIT GLEICHER NUMMERIERUNG

For Experts Only

SCHLOSS MIT ZAHLENCODE (CODE)



ART.	
M 12 V000 E2 00 00 00	E2 ÖFFNEN/SCHLIESSEN VERSCHLUSSSTANGE (Batteriespeisung)
M 12 V000 E5 00 00 00	E5 ÖFFNEN/SCHLIESSEN VERSCHLUSSSTANGE (Netzspeisung)
M 12 V000 T2 00 00 00	T2 ÖFFNEN/SCHLIESSEN VERSCHLUSSSTANGE + TÜR (Batteriespeisung)
M 12 V000 T3 00 00 00	T3 ÖFFNEN/SCHLIESSEN VERSCHLUSSSTANGE + TÜR (Netzspeisung)

ART. FERNBEDINGUNG	
M 00 VRC0 00 00 00 00	Empfängermodul mit Fernbedienung
M 00 VRC0 00 00 01 00	Zusätzliche Fernbedienung



PLATTEN FÜR SCHLÖSSER UND VERSTELLBÖDEN

OBERE PLATTE FÜR SCHLÖSSER



ART.		H Front mm	kg
M 12 PS46 00 10 00 __		46	150

Abm. mm 357x571x46 h

UNTERE PLATTE FÜR SCHLÖSSER



ART.		H Front mm	kg
M 12 PS46 10 10 00 __		46	150

Abm. mm 357x571x46 h

VERSTELLBODEN



ART.		Gesamthöhe mm	kg
M 12 PR25 00 00 01 __		60	70

Nutzabmessungen mm 351x478x60 h

VERSTELLBARER SCHLITZBODEN



ART.		H Front mm	kg
M 12 PR35 10 00 01 __		35	100

Abm. mm 357x568x35 h

18x27 EH

EINTEILUNGSMATERIAL

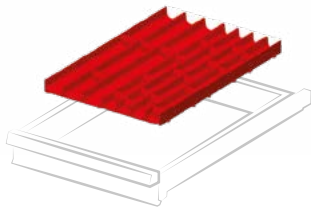

ART. für Fronthöhen mm

F FH 8205 02 00 50 – 300

Set bestehend aus: 3 Mulden 4-teilig,
3 Mulden 3-teilig, 16 Muldenwänden 36 mm,
7 Muldenwänden 47 mm

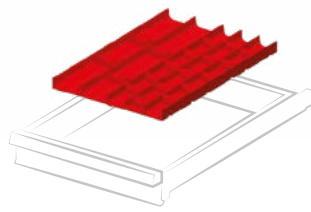

ART. für Fronthöhen mm

F FH 8205 03 00 50 – 300

Set bestehend aus: 3 Mulden 3-teilig,
3 Mulden 2-teilig, 15 Muldenwänden 47 mm,
8 Muldenwänden 73 mm

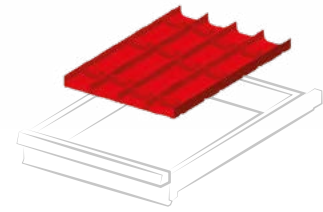

ART. für Fronthöhen mm

F FH 8205 04 00 50 – 300

Set bestehend aus: 6 Mulden 2-teilig,
18 Muldenwänden 73 mm

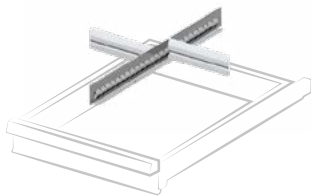

ART. für Fronthöhen mm

F FH 8005 08 00 50

F FH 8007 08 00 75

F FH 8010 08 00 100 – 125

F FH 8015 08 00 150

F FH 8020 08 00 200 – 250

F FH 8030 08 00 300

Set bestehend aus: 1 Schlitzwand 455 mm,
2 Steckwänden 149 mm

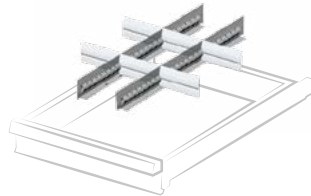

ART. für Fronthöhen mm

F FH 8005 09 00 50

F FH 8007 09 00 75

F FH 8010 09 00 100 – 125

F FH 8015 09 00 150

Set bestehend aus: 2 Schlitzwänden 455 mm,
6 Steckwänden 98 mm

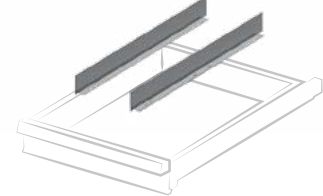

ART. für Fronthöhen mm

F FH 8405 13 00 50

F FH 8407 13 00 75

F FH 8410 13 00 100 – 125

F FH 8415 13 00 150

F FH 8420 13 00 200 – 250

Set bestehend aus: 2 ungeschlitzten Trennwänden
455 mm

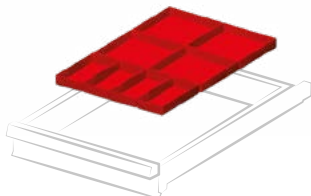

ART. für Fronthöhen mm

F FH 8205 18 00 50

F FH 8207 18 00 75

F FH 8210 18 00 100 – 125

Set bestehend aus: 4 Einsatzkästen 150x75 mm,
4 Einsatzkästen 150x150 mm

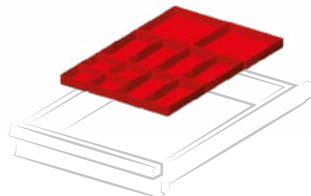

ART. für Fronthöhen mm

F FH 8205 17 00 50

F FH 8207 17 00 75

Set bestehend aus: 4 Einsatzkästen 75x75 mm,
6 Einsatzkästen 150x75 mm, 2 Einsatzkästen
150x150 mm

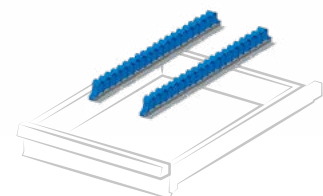

ART. für Fronthöhen mm

F FH 8605 19 00 50 – 300

Set bestehend aus: 2 Mehrzweckhalterungen
440 mm

KONFIGURIEREN SIE DEN FAMI-SCHUBLADEN MIT BETA-WERKZEUGEN

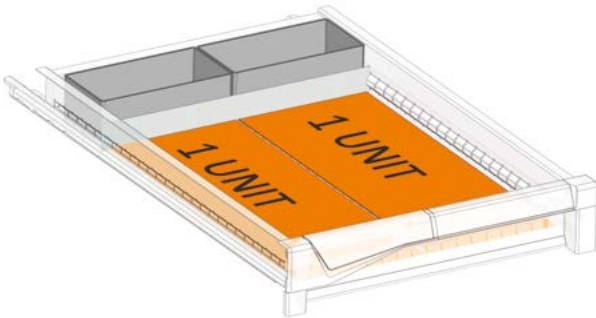

ART. F FH 0707 50 07

Schubladen-Vorbereitungsset für
Kleinteile-Organizer Beta bestehend aus:
Nr. 2 F HC 6471 00 07
Nr. 1 F HA 3160 00 00

1 unit = 1 Kleinteile-Organizer Beta 367x147 mm

2 unit = 1 Kleinteile-Organizer Beta 367x294 mm

BENUTZUNGSBEISPIELE FÜR KLEINTEILE-ORGANIZER

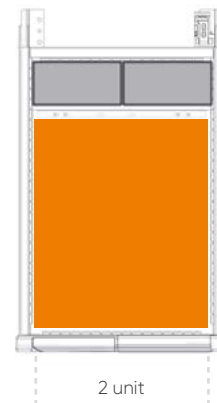
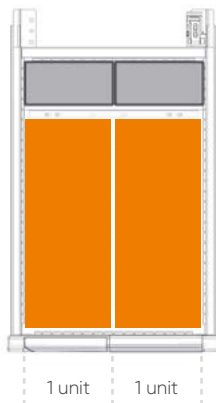











Farbauswahl STAHL

 GRAU RAL 7000 .01	 GRÜN RAL 6011 .02
 BLAU RAL 5012 .04	 GRAU RAL 7035 .08
 GRAUWEISS RAL 9002 .1F	 RUBINROT RAL 3003 .1G
 ENZIANBLAU RAL 5010 .34	 REINWEISS RAL 9010 .35
 ANTHRAZITGRAU RAL 7016 .39	 CAPRI BLAU RAL 5019 .48



- ART. M 22 A100 C0 10 AZ 04
H = 1000 mm - 7 Schubladen

Farbauswahl KUNSTSTOFFTEILE

 DARK GREY .M0	 MEDITERRANEAN BLUE .M1	 SKY BLUE .M2	 GLAMOUR RED .M3
 RED CARPET .M4	 JUICE ORANGE .M5	 SUNNY YELLOW .M6	 FOREST GREEN .M7



EINTEILUNGSMATERIAL S. SEITE 75/379



VORBEREITUNGSSET FÜR SCHUBLADEN SIEHE S. 76



KONFIGURIEREN SIE IHREN
SCHRANK AB S. 65

ZEICHENERKLÄRUNG



TRAGKRAFT DER
SCHUBLADE /
FACHBODEN



AUSZUG DER
SCHUBLADE /
FACHBODEN



VERSCHLUSS
DES
SCHRANKES



ES WIRD IMMER DIE NETTOTRAGKRAFT BEI GLEICHMÄSSIG VERTEILTER LAST ANGEGBEN

H 400 mm



ART.		kg			
M 22 A040 C0 10 04 04		50-75-100	100-96-92%	key	
M 22 A040 E2 10 04 04		50-75-100	100-96-92%	code	

H 400 mm



ART.		kg			
M 22 A040 C0 10 02 04		50-75-100	100-96-92%	key	
M 22 A040 E2 10 02 04		50-75-100	100-96-92%	code	

H 600 mm



ART.		kg			
M 22 A060 C0 10 20 04		50-75-100	100-96-92%	key	
M 22 A060 E2 10 20 04		50-75-100	100-96-92%	code	

H 600 mm



ART.		kg			
M 22 A060 C0 10 17 04		50-75-100	100-96-92%	key	Tür 425 mm Tiefe 598 mm
M 22 A060 T2 10 17 04		50-75-100	100-96-92%	code	

H 700 mm



ART.		kg			
M 22 A070 C0 10 31 04		50-75-100	100-96-92%	key	
M 22 A070 E2 10 31 04		50-75-100	100-96-92%	code	

H 700 mm



ART.		kg			
M 22 A070 C0 10 30 04		50-75-100	100-96-92%	key	Tür 425 mm Tiefe 598 mm
M 22 A070 T2 10 30 04		50-75-100	100-96-92%	code	

H 800 mm



ART.				
M 22 A080 C0 10 54 04		50-75-100	100-96-92%	key
M 22 A080 E2 10 54 04		50-75-100	100-96-92%	code

H 800 mm



ART.				
M 22 A080 C0 10 56 04		50-75-100	100-96-92%	key
M 22 A080 E2 10 56 04		50-75-100	100-96-92%	code

H 850 mm



ART.				
M 22 A085 C0 10 93 04		50-75-100	100-96-92%	key
M 22 A085 E2 10 93 04		50-75-100	100-96-92%	code

H 850 mm



ART.				
M 22 A085 C0 10 94 04		50-75-100	100-96-92%	key
M 22 A085 E2 10 94 04		50-75-100	100-96-92%	code

H 850 mm



ART.				
M 22 A085 C0 10 95 04		50-75-100	100-96-92%	key
M 22 A085 E2 10 95 04		50-75-100	100-96-92%	code

H 850 mm



ART.				
M 22 A085 C0 10 97 04		50-75-100	100-96-92%	key
M 22 A085 T2 10 97 04		50-75-100	100-96-92%	code

H 1000 mm



H 1000 mm



Tür 625 mm

Tiefe 598 mm

ART.				
● M 22 A100 C0 10 AZ 04		50-75-100	100-96-92%	key
M 22 A100 E2 10 AZ 04		50-75-100	100-96-92%	code

ART.				
M 22 A100 C0 10 BD 04		50-75-100	100-96-92%	key
M 22 A100 T2 10 BD 04		50-75-100	100-96-92%	code



ART. M 22 A100 T2 16 BC 48

SIEHE S. 287

H 818 mm



ART.				
M 22 R060 SO 10 20 04		50-75-100	100-96-92%	key
M 22 R060 P2 10 20 04		50-75-100	100-96-92%	code

Tragkraft des Schrankes 235 kg - Schrankhöhe ohne Rollen mm 663

H 818 mm



ART.				
M 22 R060 SO 10 21 04		50-75-100	100-96-92%	key
M 22 R060 P2 10 21 04		50-75-100	100-96-92%	code

Tragkraft des Schrankes 235 kg - Schrankhöhe ohne Rollen mm 663

H 918 mm



ART.				
M 22 R070 SO 10 31 04		50-75-100	100-96-92%	key
M 22 R070 P2 10 31 04		50-75-100	100-96-92%	code

Tragkraft des Schrankes 235 kg - Schrankhöhe ohne Rollen mm 763

H 918 mm



ART.				
M 22 R070 SO 10 32 04		50-75-100	100-96-92%	key
M 22 R070 P2 10 32 04		50-75-100	100-96-92%	code

Tragkraft des Schrankes 235 kg - Schrankhöhe ohne Rollen mm 763



2 Lenkrollen mit Feststeller aus Standardgummi Ø 125 mm
2 Bockrollen aus Standardgummi Ø 125 mm

H 1018 mm



ART.				
M 22 R080 S0 10 54 04		50-75-100	100-96-92%	key
M 22 R080 P2 10 54 04		50-75-100	100-96-92%	code

Tragkraft des Schrankes 235 kg - Schrankhöhe ohne Rollen mm 863

H 1018 mm



ART.				
M 22 R080 S0 10 56 04		50-75-100	100-96-92%	key
M 22 R080 P2 10 56 04		50-75-100	100-96-92%	code

Tragkraft des Schrankes 235 kg - Schrankhöhe ohne Rollen mm 863

H 1068 mm



ART.				
M 22 R085 S0 10 93 04		50-75-100	100-96-92%	key
M 22 R085 P2 10 93 04		50-75-100	100-96-92%	code

Tragkraft des Schrankes 235 kg - Schrankhöhe ohne Rollen mm 913

H 1068 mm



ART.				
M 22 R085 S0 10 94 04		50-75-100	100-96-92%	key
M 22 R085 P2 10 94 04		50-75-100	100-96-92%	code

Tragkraft des Schrankes 235 kg - Schrankhöhe ohne Rollen mm 913



2 Lenkrollen mit Feststeller aus Standardgummi Ø 125 mm
2 Bockrollen aus Standardgummi Ø 125 mm

H 1218 mm



H 1218 mm



ART.				
M 22 R100 S0 10 AY 04		50-75-100	100-96-92%	key
M 22 R100 P2 10 AY 04		50-75-100	100-96-92%	code

Tragkraft des Schrankes 235 kg - Schrankhöhe ohne Rollen mm 1063

ART.				
M 22 R100 S0 10 AZ 04		50-75-100	100-96-92%	key
M 22 R100 P2 10 AZ 04		50-75-100	100-96-92%	code

Tragkraft des Schrankes 235 kg - Schrankhöhe ohne Rollen mm 1063



2 Lenkrollen mit Feststeller aus Standardgummi Ø 125 mm
2 Bockrollen aus Standardgummi Ø 125 mm

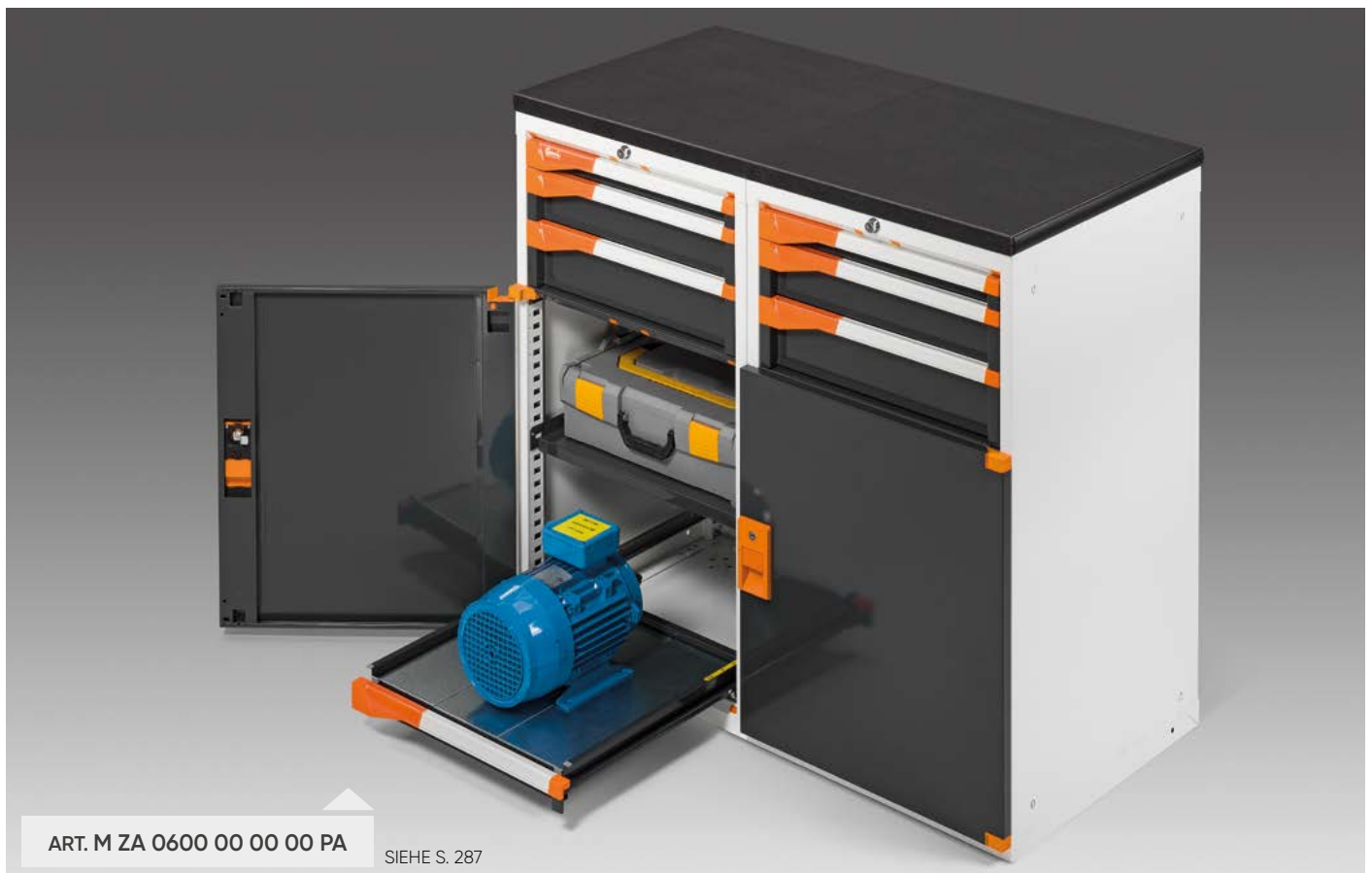

ART. M ZA 0600 00 00 00 PA

SIEHE S. 287



ART. M 22 A100 T2 16 BC 48

SIEHE S. 287



ART. M 22 R070 P2 10 NE 1F

SIEHE S. 287

KONFIGURIEREN SIE IHREN SCHRANK

	HÖHE wählen	VERSCHLUSS wählen		FARBE wählen
M22	A040	C5	10 00	01

LEERER SCHRANK



Tragkraft des Schrankes 3100 kg

	HÖHE	VERSCHLUSS		FARBE
M22	A040 400 mm (Nutzhöhe 300 mm)	X0 ohne Verschlussstange und ohne Schloss	10 00	01 RAL 7000
	A060 600 mm (Nutzhöhe 500 mm)	C5* ohne Schloss		02 RAL 6011
	A070 700 mm (Nutzhöhe 600 mm)	C0* KEY Zylinderschloss		1G RAL 3003
	A080 800 mm (Nutzhöhe 700 mm)	C1* KEY Zylinderschloss		1F RAL 9002
	A085 850 mm (Nutzhöhe 750 mm)	C2* KEY Zylinderschloss		48 RAL 5019
	A100 1000 mm (Nutzhöhe 900 mm)	E2* CODE Zahlencode		39 RAL 7016
	A150 1500 mm (Nutzhöhe 1400 mm)	T2* CODE Zahlencode		04 RAL 5012
	A200 2000 mm (Nutzhöhe 1900 mm)			08 RAL 7035
			35 RAL 9010	
			34 RAL 5010	

*KOMPLETT MIT WIRBELVERSCHLUSSSTANGE



SCHLÖSSER SIEHE S. 31

LEERER SCHRANK

mit Vorbereitung für Rollen



ROLLEN
SIEHE S. 33

	HÖHE	VERSCHLUSS		FARBE
M22	R060 663 mm (Nutzhöhe 500 mm)	S0 KEY Zylinderschloss	10 00	01 RAL 7000
	R070 763 mm (Nutzhöhe 600 mm)	S1 KEY Zylinderschloss		02 RAL 6011
	R080 863 mm (Nutzhöhe 700 mm)	S2 KEY Zylinderschloss		1G RAL 3003
	R085 913 mm (Nutzhöhe 750 mm)	P2 CODE Zahlencode		1F RAL 9002
	R100 1063 mm (Nutzhöhe 900 mm)	A1 CODE Zahlencode		48 RAL 5019
				39 RAL 7016
		04 RAL 5012		
		08 RAL 7035		
		35 RAL 9010		
		34 RAL 5010		

KOMPLETT MIT WIRBELVERSCHLUSSSTANGE, OBERE PLATTE MIT 4-SEITIGER AUFKANTUNG MIT PVC-BELAG, GRIFFPAAR, PLATTENPAAR. Aussenmasse mm 587x647.



SCHUBLADEN MIT FLEXIBLEM AUSZUG

ART. MIT Kunststoff-Set Dark Grey	ART. OHNE Kunststoff-Set*	Nutzabm. mm	H Front mm	kg	
M 22 C050 0110 OF __	M 22 C050 0100 OF __	447x447x31 H	50	50 - 75 - 100	100% - 96% - 92%
M 22 C075 0110 OF __	M 22 C075 0100 OF __	447x447x56 H	75	50 - 75 - 100	100% - 96% - 92%
M 22 C100 0110 OF __	M 22 C100 0100 OF __	447x447x81 H	100	50 - 75 - 100	100% - 96% - 92%
M 22 C125 0110 OF __	M 22 C125 0100 OF __	447x447x106 H	125	50 - 75 - 100	100% - 96% - 92%
M 22 C150 0110 OF __	M 22 C150 0100 OF __	447x447x131 H	150	50 - 75 - 100	100% - 96% - 92%
M 22 C200 0110 OF __	M 22 C200 0100 OF __	447x447x181 H	200	50 - 75 - 100	100% - 96% - 92%
M 22 C250 0110 OF __	M 22 C250 0100 OF __	447x447x231 H	250	50 - 75 - 100	100% - 96% - 92%
M 22 C300 0110 OF __	M 22 C300 0100 OF __	447x447x281 H	300	50 - 75 - 100	100% - 96% - 92%

*DEN ARTIKELCODE MIT EINEM DER IN DER UNTEN STEHENDEN TABELLE VERFÜGBAREN KUNSTSTOFF-SETS KOMBINIEREN



AUSZUGBÖDEN MIT TELESKOPISCHEM AUSZUG

ART. MIT Kunststoff-Set Dark Grey	ART. OHNE Kunststoff-Set*	Nutzabm. mm	H Front mm	kg	
M 22 C075 0110 OT __	M 22 C075 0100 OT __	447x447x56 H	75	200	100%
M 22 C100 0110 OT __	M 22 C100 0100 OT __	447x447x81 H	100	200	100%
M 22 C125 0110 OT __	M 22 C125 0100 OT __	447x447x106 H	125	200	100%
M 22 C150 0110 OT __	M 22 C150 0100 OT __	447x447x131 H	150	200	100%
M 22 C200 0110 OT __	M 22 C200 0100 OT __	447x447x181 H	200	200	100%
M 22 C250 0110 OT __	M 22 C250 0100 OT __	447x447x231 H	250	200	100%
M 22 C300 0110 OT __	M 22 C300 0100 OT __	447x447x281 H	300	200	100%

*DEN ARTIKELCODE MIT EINEM DER IN DER UNTEN STEHENDEN TABELLE VERFÜGBAREN KUNSTSTOFF-SETS KOMBINIEREN

KUNSTSTOFF-SET FÜR SCHUBLADEN UND AUSZUGBÖDEN



FARBAUSWAHL KUNSTSTOFFTEILE	ART.
MEDITERRANEAN BLUE	M 20 PLS1 00 00 00 M1
SKY BLUE	M 20 PLS1 00 00 00 M2
GLAMOUR RED	M 20 PLS1 00 00 00 M3
RED CARPET	M 20 PLS1 00 00 00 M4
JUICY ORANGE	M 20 PLS1 00 00 00 M5
SUNNY YELLOW	M 20 PLS1 00 00 00 M6
FOREST GREEN	M 20 PLS1 00 00 00 M7



AUSZUGBÖDEN MIT FLEXIBLEM AUSZUG

ART. MIT Kunststoff-Set Dark Grey	ART. OHNE Kunststoff-Set*	Nutzabm. mm	H Front mm	kg	
M 22 C057 0110 0F __	M 22 C057 01 00 0F __	447x447	70	50 - 75 - 100	100% - 96% - 92%

*DEN ARTIKELCODE MIT EINEM DER IN DER UNTEN STEHENDEN TABELLE VERFÜGBAREN KUNSTSTOFF-SETS KOMBINIEREN



AUSZUGBÖDEN MIT TELESKOPISCHEM AUSZUG

ART. MIT Kunststoff-Set Dark Grey	ART. OHNE Kunststoff-Set*	Nutzabm. mm	H Front mm	kg	
M 22 C057 0110 0T __	M 22 C057 01 00 0T __	447x447	70	200	100%

*DEN ARTIKELCODE MIT EINEM DER IN DER UNTEN STEHENDEN TABELLE VERFÜGBAREN KUNSTSTOFF-SETS KOMBINIEREN



VERSTELLBODEN

ART.	Nutzabmessungen mm	Gesamthöhe mm	kg
M 22 PR25 00 00 01 __	504x478	60	70

VOR DER WIRBELVERSCHLUSSSTANGE EINSETZBAR

KUNSTSTOFF-SET FÜR SCHUBLADEN UND AUSZUGBÖDEN



FARBAUSWAHL KUNSTSTOFFTEILE	ART.
MEDITERRANEAN BLUE	M 20 PLS1 00 00 00 M1
SKY BLUE	M 20 PLS1 00 00 00 M2
GLAMOUR RED	M 20 PLS1 00 00 00 M3
RED CARPET	M 20 PLS1 00 00 00 M4
JUICY ORANGE	M 20 PLS1 00 00 00 M5
SUNNY YELLOW	M 20 PLS1 00 00 00 M6
FOREST GREEN	M 20 PLS1 00 00 00 M7



ART. M 22 A150 C0 11 NA 50

SIEHE S. 287

FLÜGELTÜREN MIT ZYLINDERSCHLOSS

FLÜGELTÜREN GESAMTHÖHE - REVERSIBEL



GESAMTHÖHE mm	VERSCHLUSSART	ART. MIT Kunststoff-Set Dark Grey 	ART. OHNE Kunststoff-Set* 
600	 C0 KEY Zylinderschloss	M 20 P050 C0 10 00 __	M 20 P050 C0 00 00 __
	 C1 KEY Zylinderschloss	M 20 P050 C1 10 00 __	M 20 P050 C1 00 00 __
	 C2 KEY Zylinderschloss	M 20 P050 C2 10 00 __	M 20 P050 C2 00 00 __
700	 C0 KEY Zylinderschloss	M 20 P060 C0 10 00 __	M 20 P060 C0 00 00 __
	 C1 KEY Zylinderschloss	M 20 P060 C1 10 00 __	M 20 P060 C1 00 00 __
	 C2 KEY Zylinderschloss	M 20 P060 C2 10 00 __	M 20 P060 C2 00 00 __











* DEN ARTIKELCODE MIT EINEM DER IN DER RECHTSSTEHENDEN TABELLE VERFÜGBAREN KUNSTSTOFF-SETS KOMBINIEREN



DIE TÜR IST OBLIGATORISCH DEN SCHRÄNKEN MIT VERSCHLUSS **C5** (OHNE SCHLOSS) ODER **X0** (OHNE WIRBELVERSCHLUSSSTANGE UND OHNE SCHLOSS) ZUZUORDNEN

FLÜGELTÜREN TEILHÖHE - REVERSIBEL



H TÜR-AUSSENMASSE mm	VERSCHLUSSART	ART. MIT Kunststoff-Set Dark Grey 	ART. OHNE Kunststoff-Set* 
425	 C0 KEY Zylinderschloss	M 20 P042 C0 10 01 __	M 20 P042 C0 00 01 __
	 C1 KEY Zylinderschloss	M 20 P042 C1 10 01 __	M 20 P042 C1 00 01 __
	 C2 KEY Zylinderschloss	M 20 P042 C2 10 01 __	M 20 P042 C2 00 01 __
525	 C0 KEY Zylinderschloss	M 20 P052 C0 10 01 __	M 20 P052 C0 00 01 __
	 C1 KEY Zylinderschloss	M 20 P052 C1 10 01 __	M 20 P052 C1 00 01 __
	 C2 KEY Zylinderschloss	M 20 P052 C2 10 01 __	M 20 P052 C2 00 01 __
625	 C0 KEY Zylinderschloss	M 20 P062 C0 10 01 __	M 20 P062 C0 00 01 __
	 C1 KEY Zylinderschloss	M 20 P062 C1 10 01 __	M 20 P062 C1 00 01 __
	 C2 KEY Zylinderschloss	M 20 P062 C2 10 01 __	M 20 P062 C2 00 01 __

* DEN ARTIKELCODE MIT EINEM DER IN DER RECHTSSTEHENDEN TABELLE VERFÜGBAREN KUNSTSTOFF-SETS KOMBINIEREN



SCHLÖSSER
SIEHE S. 31



FLÜGELTÜREN MIT ZAHLENCODE



FLÜGELTÜREN GESAMTHÖHE - ÖFFNUNG NUR NACH RECHTS

GESAMTHÖHE mm	VERSCHLUSSART	ART. MIT Kunststoff-Set Dark Grey	ART. OHNE Kunststoff-Set*
600	P5 CODE Zahlencode	M 20 P050 P5 10 00 __	M 20 P050 P5 00 00 __
700	P5 CODE Zahlencode	M 20 P060 P5 10 00 __	M 20 P060 P5 00 00 __

*DEN ARTIKELCODE MIT EINEM DER IN DER UNTEN STEHENDEN TABELLE VERFÜGBAREN KUNSTSTOFF-SETS KOMBINIEREN



DIE TÜR IST OBLIGATORISCH DEN SCHRÄNKEN MIT VERSCHLUSS **C5** (OHNE SCHLOSS) ODER **XO** (OHNE WIRBELVERSCHLUSSSTANGE UND OHNE SCHLOSS) ZUZUORDNEN

FLÜGELTÜREN TEILHÖHE - REVERSIBEL



H TÜR-AUSSENMASSE mm	VERSCHLUSSART	ART. MIT Kunststoff-Set Dark Grey	ART. OHNE Kunststoff-Set*
425	A4 Griff ohne Ziffernblock	M 20 P042 A4 10 01 __	M 20 P042 A4 00 01 __
525	A4 Griff ohne Ziffernblock	M 20 P052 A4 10 01 __	M 20 P052 A4 00 01 __
625	A4 Griff ohne Ziffernblock	M 20 P062 A4 10 01 __	M 20 P062 A4 00 01 __

*DEN ARTIKELCODE MIT EINEM DER IN DER UNTEN STEHENDEN TABELLE VERFÜGBAREN KUNSTSTOFF-SETS KOMBINIEREN



DIE TÜR IST OBLIGATORISCH DEN SCHRÄNKEN MIT FOLGENDEN VERSCHLUSSSYSTEMEN ZUZUORDNEN:
 FÜR DEN SCHRANK OHNE ROLLEN DAS SCHLOSS **T2** VERWENDEN
 FÜR DEN SCHRANK MIT ROLLEN DAS SCHLOSS **A1** VERWENDEN



SCHLÖSSER
SIEHE S. 31



FERNBEDIENUNG

ART.	
M 00 VRC0 00 00 00 00	Empfängermodul mit Fernbedienung
M 00 VRC0 00 00 01 00	Zusätzliche Fernbedienung

KUNSTSTOFF-SET FÜR FLÜGELTÜREN



FARBAUSWAHL KUNSTSTOFFTEILE	ART. KEY	ART. CODE
MEDITERRANEAN BLUE	M 00 PLS0 00 00 20 M1	M 00 PLS0 00 00 21 M1
SKY BLUE	M 00 PLS0 00 00 20 M2	M 00 PLS0 00 00 21 M2
GLAMOUR RED	M 00 PLS0 00 00 20 M3	M 00 PLS0 00 00 21 M3
RED CARPET	M 00 PLS0 00 00 20 M4	M 00 PLS0 00 00 21 M4
JUICY ORANGE	M 00 PLS0 00 00 20 M5	M 00 PLS0 00 00 21 M5
SUNNY YELLOW	M 00 PLS0 00 00 20 M6	M 00 PLS0 00 00 21 M6
FOREST GREEN	M 00 PLS0 00 00 20 M7	M 00 PLS0 00 00 21 M7



OBERE PLATTE MIT 3-SEITIGER AUFKANTUNG

ART.	Abm. mm	
M 22 T023 AG 00 31 07	561x573x23 H	

Platte mit PVC-Verkleidung FÜR EINZELSCHRANK. Farbe Schwarz

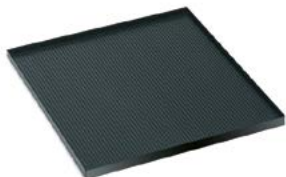

OBERE PLATTE MIT 4-SEITIGER AUFKANTUNG

ART.	Abm. mm	
M 22 T023 AG 00 41 07	561x573x23 H	

Platte mit PVC-Verkleidung FÜR EINZELSCHRANK. Farbe Schwarz



ART. M 00 T023 AG 00 F0 00

LOCHUNG DER OBEREN SCHRANKPLATTE ZUR BEFESTIGUNG DER OBEREN PLATTE MIT 4-SEITIGER AUFKANTUNG

OBERE PLATTE AUS MULTIPLEX

ART.	Abm. mm	
M 22 T040 MU 00 01 00	561x573x40 H	

Für EINZELSCHRANK



OBERE PLATTEN AUS MDF ABM. 561x573x32 mm H

ART.	Ausführungen	für Schrank	
M 22 T030 MD GM 2107	1 Seitenprofil	Endschrank rechts oder links	

Obere Platte aus MDF mit Belag aus ölfestem Gummi. Farbe Schwarz

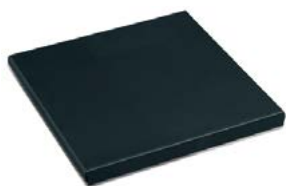

OBERE PLATTEN AUS MDF ABM. 561x573x32 mm H

ART.	Ausführungen	für Schrank	
M 22 T030 MD GM 1107	-	Zentral	

Obere Platte aus MDF mit Belag aus ölfestem Gummi. Farbe Schwarz



OBERE PLATTEN AUS MDF ABM. 561x573x32 mm H

ART.	Ausführungen	für Schrank	
M 22 T030 MD GM 0107	2 Seitenprofile	Einzel	

Obere Platte aus MDF mit Belag aus ölfestem Gummi. Farbe Schwarz



ART. M 00 T030 MD 00 F0 00

LOCHUNG DER OBEREN SCHRANKPLATTE ZUR BEFESTIGUNG DER OBEREN PLATTE AUS MDF UND DER OBEREN PLATTE AUS MULTIPLEX INKLUSIVE BEFESTIGUNGSSCHRAUBEN

ERHÖHUNGS SOCKEL HÖHE 50 mm

ART.		Abm. mm	
M 22 Z050 00 00 00 _ _		559x572x50 H	



ERHÖHUNGS SOCKEL HÖHE 100 mm

ART.		Abm. mm	
M 22 Z100 00 00 00 _ _		559x572x100 H	

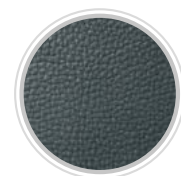

AUSFÜHRUNG MIT ÖLFESTEM GUMMI



ANBRINGUNG OBERE PLATTE AUS MDF

BOCKROLLE AUS STANDARDGUMMI

ART.	Ø mm	Tragkraft des Schrankes kg	C mm
C RG BAC11 100	100	160	128
C RG BAC12 125	125	235	155



LENKROLLE MIT FESTSTELLER AUS STANDARDGUMMI

ART.	Ø mm	Tragkraft des Schrankes kg	C mm
C RG DAC11 100	100	160	128
C RG DAC12 125	125	235	155



BOCKROLLE AUS NYLON

ART.	Ø mm	Tragkraft des Schrankes kg	C mm
C RN BAD10 100	100	310	128
C RN BAD11 125	125	400	155



LENKROLLE MIT FESTSTELLER AUS NYLON

ART.	Ø mm	Tragkraft des Schrankes kg	C mm
C RN DAD10 100	100	310	128
C RN DAD11 125	125	400	155



ERSATZTEILE - BEFESTIGUNGEN



WEITERE ROLLEN
SIEHE S. 33

ERSATZSCHLOSS

ART. M 00 CSR0 8800 00 00

Ersatzschloss mit zwei Schlüsseln



ERSATZSCHLÜSSEL

ART. M 00 CF00 0000 00 00

Auf dem Zylinderschloss, dessen Schlüssel auszuwechseln ist, steht eine Nummer, die immer anzugeben ist



PASSEPARTOUT

ART. M 00 PF.. 0000 00 00

In 23 Serien verfügbar, mit Nummerierung von F 01 bis F 23.

Passepartout Serie F 01
Passepartout Serie F 02
Passepartout Serie F ..

ART. M 00 PF01 00 00 00 00
ART. M 00 PF02 00 00 00 00
ART. M 00 PF.. 00 00 00 00

SET BEFESTIGUNGEN ZWISCHEN SCHRÄNKEN

ART. M 00 FISO 00 00 00 99

Schrank/Schrank-Befestigungsset mit 4 Schrauben, komplett mit Muttern M8

ART. M 00 SVRO 00 00 00 99

Lochung und Schrauben zur Befestigung der zwei übereinander gestellten Schränke

SET FÜR DIE BODENBEFESTIGUNG



ART. F AG 9200 00 99

Paar verzinkte Bügel für die Schrankbefestigung am Boden

ART. F AG 9204 00 99

2 Spreizdübel „HILTI“, geeignet für Böden aus ungerissenem Beton ≥ Klasse C20/25
Empfohlene Dübelzugkraft: 2,9 kN
Dübeldurchmesser: Ø 6 mm



ERSATZGRIFF FÜR TÜREN

ART. M 00 PLS0 0000 22 M0

Ersatzgriff für Türen, verfügbar in Farbe Dark Grey.



ANDERE FARBEN
AUF ANFRAGE



DIE SCHRÄNKE MÜSSEN AM FUSSBODEN ODER AN DER WAND BEFESTIGT WERDEN.
BEI ÜBEREINANDERSTELLUNG SIND SIE AUSSCHLIESSLICH AN DER WAND ZU BEFESTIGEN UND IHRE NUTZLAST DURCH ZWEI ZU TEILEN

MASTER

561x573 mm

Born To Be Extreme

LEERER SCHRANK ohne Wirbelverschlussstange und ohne Verschluss



H 400 mm
Nutzhöhe 300 mm



H 600 mm
Nutzhöhe 500 mm



H 700 mm
Nutzhöhe 600 mm



H 800 mm
Nutzhöhe 700 mm



H 850 mm
Nutzhöhe 750 mm



M 22 A040 X0 10 00 __

M 22 A060 X0 10 00 __

M 22 A070 X0 10 00 __

M 22 A080 X0 10 00 __

M 22 A085 X0 10 00 __

WIRBELVERSCHLUSSTANGE



Die Wirbelverschlussstange besteht aus einem fließgepressten Profilaluminium mit Lochungen in 25mm-Abständen für die Einführung der Kippsicherungsklammer. Die Kippsicherungsstange wird komplett mit Kunststoffzubehören geliefert und mit für das Zylinderschloss oder den elektronischen Verschluss vorbereiteter oberen Struktur.

ART.	Nutzhöhe H - Schubladeneinführung mm
M 00 V030 00 00 00 00	300
M 00 V050 00 00 00 00	500
M 00 V060 00 00 00 00	600
M 00 V070 00 00 00 00	700
M 00 V075 00 00 00 00	750
M 00 V090 00 00 00 00	900

ART.	Nutzhöhe H - Schubladeneinführung mm
M 00 V105 00 00 00 00	1050
M 00 V122 00 00 00 00	1225
M 00 V140 00 00 00 00	1400
M 00 V152 00 00 00 00	1525
M 00 V190 00 00 00 00	1900

ZYLINDERSCHLOSS (KEY)



VERSCHLUSS MIT SCHLIESSZYLINDER
KOMPLETT MIT:

- 1 Zylinderschloss mit 2 Schlüsseln
- 1 Stahlseil mit elastischer Hülle
- 1 vordere Schlaggruppe
- 1 hintere Cursorgruppe

ART.

M 22 V000 C0 00 00 00

C0

ZYLINDERSCHLOSS MIT UNTERSCHIEDLICHER NUMMERIERUNG

M 22 V000 C1 00 00 00

C1

ZYLINDERSCHLOSS FÜR GRUPPEN MIT 160 NUMMERN

M 22 V000 C2 00 00 00

C2

ZYLINDERSCHLOSS MIT GLEICHER NUMMERIERUNG

For Experts Only



H 1000 mm
Nutzhöhe 900 mm



H 1500 mm
Nutzhöhe 1400 mm



H 2000 mm
Nutzhöhe 1900 mm



M 22 A100 X0 10 00 __

M 22 A150 X0 10 00 __

M 22 A200 X0 10 00 __

SCHLOSS MIT ZAHLENCODE (CODE)



ART.

M 22 V000 E2 00 00 00

E2

ÖFFNEN/SCHLIESSEN VERSCHLUSSTANGE (Batteriespeisung)

M 22 V000 E5 00 00 00

E5

ÖFFNEN/SCHLIESSEN VERSCHLUSSTANGE (Netzspeisung)

M 22 V000 T2 00 00 00

T2

ÖFFNEN/SCHLIESSEN VERSCHLUSSTANGE + TÜR (Batteriespeisung)

M 22 V000 T3 00 00 00

T3

ÖFFNEN/SCHLIESSEN VERSCHLUSSTANGE + TÜR (Netzspeisung)

ART. FERNBEDIENUNG

M 00 VRC0 00 00 00 00

Empfängermodul
mit Fernbedienung

M 00 VRC0 00 00 01 00

Zusätzliche Fernbedienung



PLATTEN FÜR SCHLÖSSER UND VERSTELLBÖDEN

OBERE PLATTE FÜR SCHLÖSSER



ART.



H Front mm

kg

M 22 PS46 00 10 00 __

46

150

Abm. mm 510x571x46 h

UNTERE PLATTE FÜR SCHLÖSSER



ART.



H Front mm

kg

M 22 PS46 10 10 00 __

46

150

Abm. mm 510x571x46 h

VERSTELLBODEN



ART.



Gesamthöhe mm

kg

M 22 PR25 00 00 01 __

60

70

Nutzabmessungen mm 504x478x60 h

VERSTELLBARER SCHLITZBODEN



ART.



H Front mm

kg

M 22 PR35 10 00 01 __

35

100

Abm. mm 510x568x35 h

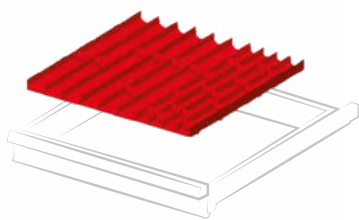

ART. für Fronthöhen mm

F FH 8405 02 00 50 - 300

Set bestehend aus: 3 Mulden 4-teilig,
6 Mulden 3-teilig, 16 Muldenwänden 36 mm,
7 Muldenwänden 47 mm

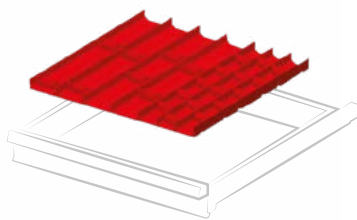

ART. für Fronthöhen mm

F FH 8405 03 00 50 - 300

Set bestehend aus: 3 Mulden 3-teilig,
6 Mulden 2-teilig, 15 Muldenwänden 47 mm,
8 Muldenwänden 73 mm

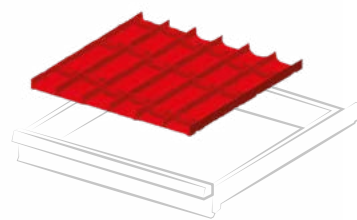

ART. für Fronthöhen mm

F FH 8405 04 00 50 - 300

Set bestehend aus: 9 Mulden 2-teilig,
18 Muldenwänden 73 mm

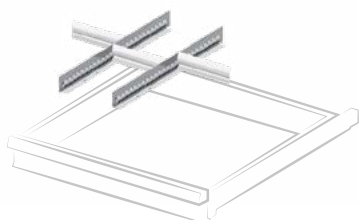

ART. für Fronthöhen mm

F FH 8405 08 00 50

F FH 8407 08 00 75

F FH 8410 08 00 100 - 125

F FH 8415 08 00 150

F FH 8420 08 00 200 - 250

F FH 8430 08 00 300

Set bestehend aus: 2 Schlitzwänden 455 mm,
3 Steckwänden 149 mm

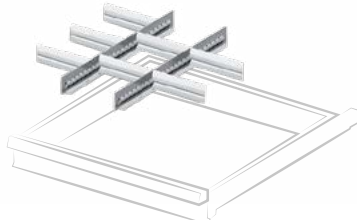

ART. für Fronthöhen mm

F FH 8405 09 00 50

F FH 8407 09 00 75

F FH 8410 09 00 100 - 125

F FH 8415 09 00 150

F FH 8420 09 00 200 - 250

Set bestehend aus: 2 Schlitzwänden 455 mm,
7 Steckwänden 149 mm

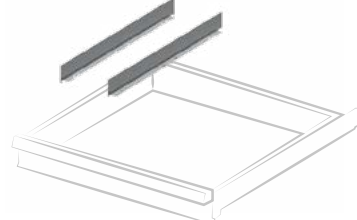

ART. für Fronthöhen mm

F FH 8405 13 00 50

F FH 8407 13 00 75

F FH 8410 13 00 100 - 125

F FH 8415 13 00 150

F FH 8420 13 00 200 - 250

Set bestehend aus: 2 ungeschlitzten Trennwänden
455 mm

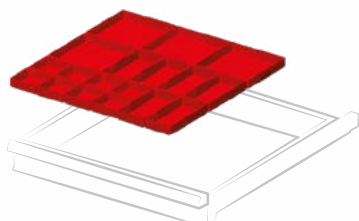

ART. für Fronthöhen mm

F FH 8405 17 00 50

F FH 8407 17 00 75

Set bestehend aus: 8 Einsatzkästen 75x75 mm,
6 Einsatzkästen 150x75 mm, 4 Einsatzkästen
150x150 mm

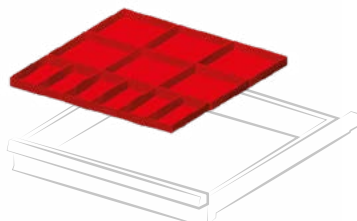

ART. für Fronthöhen mm

F FH 8405 18 00 50

F FH 8407 18 00 75

F FH 8410 18 00 100 - 125

Set bestehend aus: 6 Einsatzkästen 150x75 mm,
6 Einsatzkästen 150x150 mm

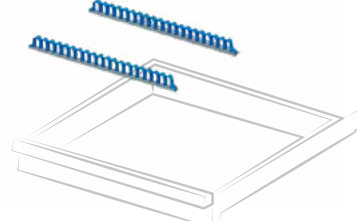

ART. für Fronthöhen mm

F FH 8605 19 00 50 - 300

Set bestehend aus: 2 Mehrzweckhalterungen
440 mm

KONFIGURIEREN SIE DEN FAMI-SCHUBLADEN MIT BETA-WERKZEUGEN

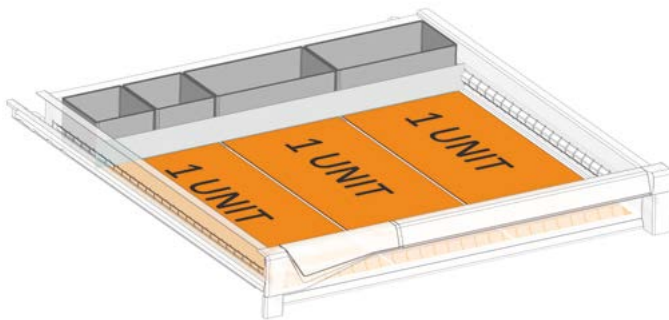

ART. F FH 0807 50 07

Schubladen-Vorbereitungsset für
Kleinteile-Organizer Beta bestehend aus:
Nr. 2 F HC 6071 00 07
Nr. 2 F HC 6471 00 07
Nr. 1 F HA 1121 00 99

1 unit = 1 Kleinteile-Organizer Beta 367x147 mm





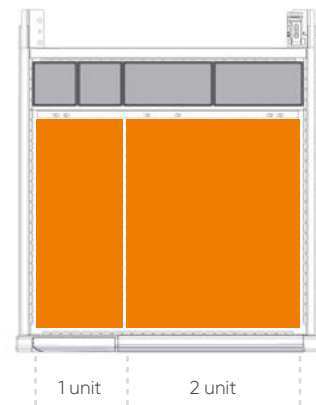
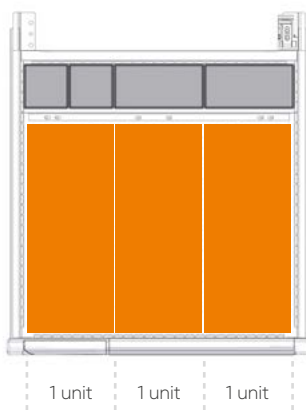





2 unit = 1 Kleinteile-Organizer Beta 367x294 mm

BENUTZUNGSBEISPIELE FÜR KLEINTEILE-ORGANIZER











Farbauswahl STAHL

	
GRAU RAL 7000 .01	GRÜN RAL 6011 .02
	
BLAU RAL 5012 .04	GRAU RAL 7035 .08
	
GRAUWEISS RAL 9002 .1F	RUBINROT RAL 3003 .1G
	
ENZIANBLAU RAL 5010 .34	REINWEISS RAL 9010 .35
	
ANTHRAZITGRAU RAL 7016 .39	CAPRI BLAU RAL 5019 .48



- ART. M 32 A100 C0 10 AW 04
H = 1000 mm – 7 Schubladen

Farbauswahl KUNSTSTOFFTEILE

			
DARK GREY .M0	MEDITERRANEAN BLUE .M1	SKY BLUE .M2	GLAMOUR RED .M3
			
RED CARPET .M4	JUICE ORANGE .M5	SUNNY YELLOW .M6	FOREST GREEN .M7



EINTEILUNGSMATERIAL S. SEITE 107/379



VORBEREITUNGSSET FÜR SCHUBLADEN SIEHE S. 108



KONFIGURIEREN SIE IHREN
SCHRANK AB S. 91

ZEICHENERKLÄRUNG



TRAGKRAFT DER
SCHUBLADE /
FACHBODEN



AUSZUG DER
SCHUBLADE /
FACHBODEN



VERSCHLUSS
DES
SCHRANKES



ES WIRD IMMER DIE NETTOTRAGKRAFT BEI GLEICHMÄSSIG VERTEILTER LAST ANGEGEBEN

H 400 mm



H 400 mm



ART.		kg			
M 32 A040 C0 10 04 04		50-75-100	100-96-92%	key	
M 32 A040 E2 10 04 04		50-75-100	100-96-92%	code	

ART.		kg			
M 32 A040 C0 10 01 04		50-75-100	100-96-92%	key	
M 32 A040 E2 10 01 04		50-75-100	100-96-92%	code	

H 600 mm



H 600 mm



ART.		kg			
M 32 A060 C0 10 20 04		50-75-100	100-96-92%	key	
M 32 A060 E2 10 20 04		50-75-100	100-96-92%	code	

ART.		kg			
M 32 A060 C0 10 17 04		50-75-100	100-96-92%	key	
M 32 A060 T2 10 17 04		50-75-100	100-96-92%	code	

H 700 mm



H 700 mm



ART.		kg			
M 32 A070 C0 10 34 04		50-75-100	100-96-92%	key	
M 32 A070 E2 10 34 04		50-75-100	100-96-92%	code	

ART.		kg			
M 32 A070 C0 10 31 04		50-75-100	100-96-92%	key	
M 32 A070 E2 10 31 04		50-75-100	100-96-92%	code	

H 800 mm



ART.				
M 32 A080 C0 10 54 04		50-75-100	100-96-92%	key
M 32 A080 E2 10 54 04		50-75-100	100-96-92%	code

H 800 mm



Tür 425 mm Tiefe 598 mm

ART.				
M 32 A080 C0 10 57 04		50-75-100	100-96-92%	key
M 32 A080 T2 10 57 04		50-75-100	100-96-92%	code

H 850 mm



ART.				
M 32 A085 C0 10 91 04		50-75-100	100-96-92%	key
M 32 A085 E2 10 91 04		50-75-100	100-96-92%	code

H 850 mm



Tür 425 mm Tiefe 598 mm

ART.				
M 32 A085 C0 10 97 04		50-75-100	100-96-92%	key
M 32 A085 T2 10 97 04		50-75-100	100-96-92%	code



H 1000 mm



ART.		kg			
M 32 A100 C0 10 BE 04		50-75-100	100-96-92%	key	
M 32 A100 C0 10 BF 04		200	100%	key	
M 32 A100 E2 10 BE 04		50-75-100	100-96-92%	code	
M 32 A100 E2 10 BF 04		200	100%	code	

H 1000 mm



ART.		kg			
M 32 A100 C0 10 AW 04		50-75-100	100-96-92%	key	
M 32 A100 C0 10 BH 04		200	100%	key	
M 32 A100 E2 10 AW 04		50-75-100	100-96-92%	code	
M 32 A100 E2 10 BH 04		200	100%	code	

H 1000 mm



ART.		kg			
M 32 A100 C0 10 BL 04		50-75-100	100-96-92%	key	
M 32 A100 C0 10 BM 04		200	100%	key	
M 32 A100 E2 10 BL 04		50-75-100	100-96-92%	code	
M 32 A100 E2 10 BM 04		200	100%	code	

H 1000 mm



Tür 625 mm Tiefe 598 mm

ART.		kg			
M 32 A100 C0 10 BD 04		50-75-100	100-96-92%	key	
M 32 A100 T2 10 BD 04		50-75-100	100-96-92%	code	

H 1023 mm

obere Platte mit 3-seitiger Aufkantung



Tür 900 mm

ART.		kg		
M 32 A100 C0 10 BU 04		50-75-100	100-96-92%	key
M 32 A100 C0 10 BV 04		200	100%	key
M 32 A100 P5 10 BU 04		50-75-100	100-96-92%	code
M 32 A100 P5 10 BV 04		200	100%	code

H 1023 mm

obere Platte mit 3-seitiger Aufkantung



Tür 775 mm

*Flexibler Auszug

ART.		kg		
M 32 A100 C0 10 CL 04		50-75-100	100-96-92%	key
M 32 A100 C0 10 CM 04		200	100%	key
M 32 A100 T2 10 CL 04		50-75-100	100-96-92%	code
M 32 A100 T2 10 CM 04		200	100%	code

H 1500 mm



Tiefe 573 mm

ART.		kg		
M 32 A150 C0 10 FJ 04		50-75-100	100-96-92%	key
M 32 A150 C0 10 FK 04		200	100%	key
M 32 A150 E2 10 FJ 04		50-75-100	100-96-92%	code
M 32 A150 E2 10 FK 04		200	100%	code

H 1500 mm



Tür 1400 mm

ART.		kg		
M 32 A150 C0 10 LC 04		50-75-100	100-96-92%	key
M 32 A150 C0 10 LD 04		200	100%	key
M 32 A150 P5 10 LC 04		50-75-100	100-96-92%	code
M 32 A150 P5 10 LD 04		200	100%	code



ART. M 32 A150 C0 15 NQ 34

SIEHE S. 287

ART. M 32 A100 C0 15 NP 34

SIEHE S. 287

H 2000 mm



H 2000 mm



ART.			
M 32 A200 C5 10 FU 04	50-75-100	100-96-92%	-
M 32 A200 C5 10 FV 04	200	100%	-

ART.			
M 32 A200 C0 10 FS 04	50-75-100	100-96-92%	key
M 32 A200 C0 10 FT 04	200	100%	key
M 32 A200 E2 10 FS 04	50-75-100	100-96-92%	code
M 32 A200 E2 10 FT 04	200	100%	code



H 2000 mm



H 2000 mm



Tür 900 mm

ART.		kg		
M 32 A200 C0 10 FY 04		50-75-100	100-96-92%	key
M 32 A200 C0 10 FZ 04		200	100%	key
M 32 A200 T2 10 FY 04		50-75-100	100-96-92%	code
M 32 A200 T2 10 FZ 04		200	100%	code

Tür 1900 mm

ART.		kg		
M 32 A200 C0 10 FW 04		50-75-100	100-96-92%	key
M 32 A200 C0 10 FX 04		200	100%	key
M 32 A200 P5 10 FW 04		50-75-100	100-96-92%	code
M 32 A200 P5 10 FX 04		200	100%	code



MASTER



H 873 mm



Einzelne Tür

Tiefe 598 mm

ART.					
M 32 D085 C0 10 GJ 04		50-75-100	100-96-92%	key	
M 32 D085 C0 10 GK 04		200	100%	key	

H 1023 mm



Einzelne Tür

Tiefe 598 mm

ART.					
M 32 D100 C0 10 GQ 04		50-75-100	100-96-92%	key	
M 32 D100 C0 10 GR 04		200	100%	key	

H 1023 mm



Doppeltür

ART.					
M 32 D100 C0 10 GW 04		50-75-100	100-96-92%	key	
M 32 D100 C0 10 GX 04		200	100%	key	

H 1023 mm



Doppeltür

ART.					
M 32 D100 C0 10 HC 04		50-75-100	100-96-92%	key	
M 32 D100 C0 10 HD 04		200	100%	key	

H 1023 mm



Doppeltür

ART.					
M 32 D100 C0 10 JA 04		50-75-100	100-96-92%	key	
M 32 D100 C0 10 JB 04		200	100%	key	

H 1500 mm

H 1500 mm



Doppeltür

Doppeltür

ART.					
M 32 D150 C0 10 JC 04		50-75-100	100-96-92%	key	
M 32 D150 C0 10 JD 04		200	100%	key	

ART.					
M 32 D150 C0 10 JE 04		50-75-100	100-96-92%	key	
M 32 D150 C0 10 JF 04		200	100%	key	

H 2000 mm

H 2000 mm



Doppeltür

Doppeltür

ART.					
M 32 D200 C0 10 JJ 04		50-75-100	100-96-92%	key	
M 32 D200 C0 10 JK 04		200	100%	key	

ART.					
M 32 D200 C0 10 JL 04		50-75-100	100-96-92%	key	
M 32 D200 C0 10 JM 04		200	100%	key	



ART. M 32 D200 C0 10 NW CQ

SIEHE S. 287

H 1068 mm



ART.				
M 32 R085 S0 10 AE 04		50-75-100	100-96-92%	key
M 32 R085 P2 10 AE 04		50-75-100	100-96-92%	code

Tragkraft des Schrankes 180 kg - Schrankhöhe ohne Rollen mm 913

H 1068 mm



ART.				
M 32 R085 S0 10 AG 04		50-75-100	100-96-92%	key
M 32 R085 P2 10 AG 04		50-75-100	100-96-92%	code

Tragkraft des Schrankes 180 kg - Schrankhöhe ohne Rollen mm 913

H 1218 mm



ART.				
M 32 R100 S0 10 AY 04		50-75-100	100-96-92%	key
M 32 R100 P2 10 AY 04		50-75-100	100-96-92%	code

Tragkraft des Schrankes 180 kg - Schrankhöhe ohne Rollen mm 1063

H 1218 mm



ART.				
M 32 R100 S0 10 AW 04		50-75-100	100-96-92%	key
M 32 R100 P2 10 AW 04		50-75-100	100-96-92%	code

Tragkraft des Schrankes 180 kg - Schrankhöhe ohne Rollen mm 1063



2 Lenkrollen mit Feststeller aus Standardgummi Ø 125 mm
2 Bockrollen aus Standardgummi Ø 125 mm



ART. M 32 R080 P2 12 NR FD

SIEHE S. 287

KONFIGURIEREN SIE IHREN SCHRANK

	HÖHE wählen	VERSCHLUSS wählen		FARBE wählen
M32	A040	C5	10 00	01

LEERER SCHRANK



Tragkraft des Schrankes 3100 kg

	HÖHE	VERSCHLUSS		FARBE
M32	A040 400 mm (Nutzhöhe 300 mm)	X0 ohne Verschlussstange und ohne Schloss	10 00	01 RAL 7000
	A060 600 mm (Nutzhöhe 500 mm)	C5* ohne Schloss		02 RAL 6011
	A070 700 mm (Nutzhöhe 600 mm)	C0* KEY Zylinderschloss		1G RAL 3003
	A080 800 mm (Nutzhöhe 700 mm)	C1* KEY Zylinderschloss		1F RAL 9002
	A085 850 mm (Nutzhöhe 750 mm)	C2* KEY Zylinderschloss		48 RAL 5019
	A100 1000 mm (Nutzhöhe 900 mm)	E2* CODE Zahlencode		39 RAL 7016
	A150 1500 mm (Nutzhöhe 1400 mm)	T2* CODE Zahlencode		04 RAL 5012
	A200 2000 mm (Nutzhöhe 1900 mm)			08 RAL 7035
			35 RAL 9010	
			34 RAL 5010	

*KOMPLETT MIT WIRBELVERSCHLUSSSTANGE

SCHLÖSSER SIEHE S. 31

LEERER SCHRANK mit Vorbereitung für Rollen



ROLLEN SIEHE S. 33

	HÖHE	VERSCHLUSS		FARBE
M32	R060 663 mm (Nutzhöhe 500 mm)	S0 KEY Zylinderschloss	10 00	01 RAL 7000
	R070 763 mm (Nutzhöhe 600 mm)	S1 KEY Zylinderschloss		02 RAL 6011
	R080 863 mm (Nutzhöhe 700 mm)	S2 KEY Zylinderschloss		1G RAL 3003
	R085 913 mm (Nutzhöhe 750 mm)	P2 CODE Zahlencode		1F RAL 9002
	R100 1063 mm (Nutzhöhe 900 mm)	A1 CODE Zahlencode		48 RAL 5019
				39 RAL 7016
		04 RAL 5012		
		08 RAL 7035		
		35 RAL 9010		
		34 RAL 5010		

KOMPLETT MIT WIRBELVERSCHLUSSSTANGE, OBERE PLATTE MIT 4-SEITIGER AUFKANTUNG MIT PVC-BELAG, GRIFFPAAR, PLATTENPAAR. Aussenmasse mm 788x599.



SCHUBLADEN MIT FLEXIBLEM AUSZUG

ART. MIT Kunststoff-Set Dark Grey	ART. OHNE Kunststoff-Set*	Nutzabm. mm	H Front mm	kg	
M 32 C050 01 10 OF __	M 32 C050 01 00 OF __	600x447x31 H	50	50 - 75 - 100	100% - 96% - 92%
M 32 C075 01 10 OF __	M 32 C075 01 00 OF __	600x447x56 H	75	50 - 75 - 100	100% - 96% - 92%
M 32 C100 01 10 OF __	M 32 C100 01 00 OF __	600x447x81 H	100	50 - 75 - 100	100% - 96% - 92%
M 32 C125 01 10 OF __	M 32 C125 01 00 OF __	600x447x106 H	125	50 - 75 - 100	100% - 96% - 92%
M 32 C150 01 10 OF __	M 32 C150 01 00 OF __	600x447x131 H	150	50 - 75 - 100	100% - 96% - 92%
M 32 C200 01 10 OF __	M 32 C200 01 00 OF __	600x447x181 H	200	50 - 75 - 100	100% - 96% - 92%
M 32 C250 01 10 OF __	M 32 C250 01 00 OF __	600x447x231 H	250	50 - 75 - 100	100% - 96% - 92%
M 32 C300 01 10 OF __	M 32 C300 01 00 OF __	600x447x281 H	300	50 - 75 - 100	100% - 96% - 92%

*DEN ARTIKELCODE MIT EINEM DER IN DER UNTEN STEHENDEN TABELLE VERFÜGBAREN KUNSTSTOFF-SETS KOMBINIEREN



AUSZUGBÖDEN MIT TELESKOPISCHEM AUSZUG

ART. MIT Kunststoff-Set Dark Grey	ART. OHNE Kunststoff-Set*	Nutzabm. mm	H Front mm	kg	
M 32 C075 01 10 OT __	M 32 C075 01 00 OT __	600x447x56 H	75	200	100%
M 32 C100 01 10 OT __	M 32 C100 01 00 OT __	600x447x81 H	100	200	100%
M 32 C125 01 10 OT __	M 32 C125 01 00 OT __	600x447x106 H	125	200	100%
M 32 C150 01 10 OT __	M 32 C150 01 00 OT __	600x447x131 H	150	200	100%
M 32 C200 01 10 OT __	M 32 C200 01 00 OT __	600x447x181 H	200	200	100%
M 32 C250 01 10 OT __	M 32 C250 01 00 OT __	600x447x231 H	250	200	100%
M 32 C300 01 10 OT __	M 32 C300 01 00 OT __	600x447x281 H	300	200	100%

*DEN ARTIKELCODE MIT EINEM DER IN DER UNTEN STEHENDEN TABELLE VERFÜGBAREN KUNSTSTOFF-SETS KOMBINIEREN

KUNSTSTOFF-SET FÜR SCHUBLADEN UND AUSZUGBÖDEN



FARBAUSWAHL KUNSTSTOFFTEILE	ART.
MEDITERRANEAN BLUE	M 30 PLS1 00 00 00 M1
SKY BLUE	M 30 PLS1 00 00 00 M2
GLAMOUR RED	M 30 PLS1 00 00 00 M3
RED CARPET	M 30 PLS1 00 00 00 M4
JUICY ORANGE	M 30 PLS1 00 00 00 M5
SUNNY YELLOW	M 30 PLS1 00 00 00 M6
FOREST GREEN	M 30 PLS1 00 00 00 M7



AUSZUGBÖDEN MIT FLEXIBLEM AUSZUG

ART. MIT Kunststoff-Set Dark Grey	ART. OHNE Kunststoff-Set*	Nutzabm. mm	H Front mm	kg	
M 32 C057 0110 0F _ _	M 32 C057 01 00 0F _ _	600x447	70	50 - 75 - 100	100% - 96% - 92%

*DEN ARTIKELCODE MIT EINEM DER IN DER UNTEN STEHENDEN TABELLE VERFÜGBAREN KUNSTSTOFF-SETS KOMBINIEREN



AUSZUGBÖDEN MIT TELESKOPISCHEM AUSZUG

ART. MIT Kunststoff-Set Dark Grey	ART. OHNE Kunststoff-Set*	Nutzabm. mm	H Front mm	kg	
M 32 C057 0110 0T _ _	M 32 C057 01 00 0T _ _	600x447	70	200	100%

*DEN ARTIKELCODE MIT EINEM DER IN DER UNTEN STEHENDEN TABELLE VERFÜGBAREN KUNSTSTOFF-SETS KOMBINIEREN



VERSTELLBODEN

ART.	Nutzabmessungen mm	Gesamthöhe mm	kg
M 32 PR25 00 00 01 _ _	657x478	60	150

VOR DER WIRBELVERSCHLUSSSTANGE EINSETZBAR

KUNSTSTOFF-SET FÜR SCHUBLADEN UND AUSZUGBÖDEN

FARBAUSWAHL KUNSTSTOFFTEILE	ART.
MEDITERRANEAN BLUE	M 30 PLS1 00 00 00 M1
SKY BLUE	M 30 PLS1 00 00 00 M2
GLAMOUR RED	M 30 PLS1 00 00 00 M3
RED CARPET	M 30 PLS1 00 00 00 M4
JUICY ORANGE	M 30 PLS1 00 00 00 M5
SUNNY YELLOW	M 30 PLS1 00 00 00 M6
FOREST GREEN	M 30 PLS1 00 00 00 M7





ART. M 32 A150 C0 14 NU 01

SIEHE S. 287

FLÜGELTÜREN MIT ZYLINDERSCHLOSS

FLÜGELTÜREN GESAMTHÖHE - REVERSIBEL



H SCHRANK MM	VERSCHLUSSART	ART. MIT Kunststoff-Set Dark Grey	ART. OHNE Kunststoff-Set*
600	C0 KEY Zylinderschloss	M 30 P050 C0 10 00 __	M 30 P050 C0 00 00 __
	C1 KEY Zylinderschloss	M 30 P050 C1 10 00 __	M 30 P050 C1 00 00 __
	C2 KEY Zylinderschloss	M 30 P050 C2 10 00 __	M 30 P050 C2 00 00 __
700	C0 KEY Zylinderschloss	M 30 P060 C0 10 00 __	M 30 P060 C0 00 00 __
	C1 KEY Zylinderschloss	M 30 P060 C1 10 00 __	M 30 P060 C1 00 00 __
	C2 KEY Zylinderschloss	M 30 P060 C2 10 00 __	M 30 P060 C2 00 00 __

* DEN ARTIKELCODE MIT EINEM DER IN DER RECHTSSTEHENDEN TABELLE VERFÜGBAREN KUNSTSTOFF-SETS KOMBINIEREN

PAAR FLÜGELTÜREN GESAMTHÖHE



850	C0 KEY Zylinderschloss	M 30 P075 C0 10 10 __	M 30 P075 C0 00 10 __
	C1 KEY Zylinderschloss	M 30 P075 C1 10 10 __	M 30 P075 C1 00 10 __
	C2 KEY Zylinderschloss	M 30 P075 C2 10 10 __	M 30 P075 C2 00 10 __
1000	C0 KEY Zylinderschloss	M 30 P090 C0 10 10 __	M 30 P090 C0 00 10 __
	C1 KEY Zylinderschloss	M 30 P090 C1 10 10 __	M 30 P090 C1 00 10 __
	C2 KEY Zylinderschloss	M 30 P090 C2 10 10 __	M 30 P090 C2 00 10 __
1500	C0 KEY Zylinderschloss	M 30 P140 C0 10 10 __	M 30 P140 C0 00 10 __
	C1 KEY Zylinderschloss	M 30 P140 C1 10 10 __	M 30 P140 C1 00 10 __
	C2 KEY Zylinderschloss	M 30 P140 C2 10 10 __	M 30 P140 C2 00 10 __
2000	C0 KEY Zylinderschloss	M 30 P190 C0 10 10 __	M 30 P190 C0 00 10 __
	C1 KEY Zylinderschloss	M 30 P190 C1 10 10 __	M 30 P190 C1 00 10 __
	C2 KEY Zylinderschloss	M 30 P190 C2 10 10 __	M 30 P190 C2 00 10 __

* DEN ARTIKELCODE MIT EINEM DER IN DER RECHTSSTEHENDEN TABELLE VERFÜGBAREN KUNSTSTOFF-SETS KOMBINIEREN













SCHLÖSSER
SIEHE S. 31



DIE TÜR UND DAS TÜRPAAR SIND OBLIGATORISCH DEN SCHRÄNKEN MIT VERSCHLUSS **C5** (OHNE SCHLOSS) ODER **X0** (OHNE WIRBELVERSCHLUSSTANGE UND OHNE SCHLOSS) ZUZUORDNEN

FLÜGELTÜREN TEILHÖHE - REVERSIBEL



H TÜR-AUSSENMASSE mm	VERSCHLUSSART	ART. MIT Kunststoff- Set Dark Grey 	ART. OHNE Kunststoff-Set* 
425	 C0 KEY Zylinderschloss	M 30 P042 C0 10 01 __	M 30 P042 C0 00 01 __
	 C1 KEY Zylinderschloss	M 30 P042 C1 10 01 __	M 30 P042 C1 00 01 __
	 C2 KEY Zylinderschloss	M 30 P042 C2 10 01 __	M 30 P042 C2 00 01 __
525	 C0 KEY Zylinderschloss	M 30 P052 C0 10 01 __	M 30 P052 C0 00 01 __
	 C1 KEY Zylinderschloss	M 30 P052 C1 10 01 __	M 30 P052 C1 00 01 __
	 C2 KEY Zylinderschloss	M 30 P052 C2 10 01 __	M 30 P052 C2 00 01 __
625	 C0 KEY Zylinderschloss	M 30 P062 C0 10 01 __	M 30 P062 C0 00 01 __
	 C1 KEY Zylinderschloss	M 30 P062 C1 10 01 __	M 30 P062 C1 00 01 __
	 C2 KEY Zylinderschloss	M 30 P062 C2 10 01 __	M 30 P062 C2 00 01 __



**SCHLÖSSER
SIEHE S. 31**

*DEN ARTIKELCODE MIT EINEM DER IN DER UNTEN STEHENDEN TABELLE VERFÜGBAREN KUNSTSTOFF-SETS KOMBINIEREN

PAAR FLÜGELTÜREN TEILHÖHE







775	 C0 KEY Zylinderschloss	M 30 P077 C0 10 11 __	M 30 P077 C0 00 11 __
	 C1 KEY Zylinderschloss	M 30 P077 C1 10 11 __	M 30 P077 C1 00 11 __
	 C2 KEY Zylinderschloss	M 30 P077 C2 10 11 __	M 30 P077 C2 00 11 __



*DEN ARTIKELCODE MIT EINEM DER IN DER UNTEN STEHENDEN TABELLE VERFÜGBAREN KUNSTSTOFF-SETS KOMBINIEREN

KUNSTSTOFF-SET FÜR EINZELNE TÜR UND TÜRENPAAR



FARBAUSWAHL KUNSTSTOFFTEILE	ART. für einzelne Tür	ART. für Türenpaar
 MEDITERRANEAN BLUE	M 00 PLSO 00 00 20 M1	M 00 PLSO 00 00 30 M1
 SKY BLUE	M 00 PLSO 00 00 20 M2	M 00 PLSO 00 00 30 M2
 GLAMOUR RED	M 00 PLSO 00 00 20 M3	M 00 PLSO 00 00 30 M3
 RED CARPET	M 00 PLSO 00 00 20 M4	M 00 PLSO 00 00 30 M4
 JUICY ORANGE	M 00 PLSO 00 00 20 M5	M 00 PLSO 00 00 30 M5
 SUNNY YELLOW	M 00 PLSO 00 00 20 M6	M 00 PLSO 00 00 30 M6
 FOREST GREEN	M 00 PLSO 00 00 20 M7	M 00 PLSO 00 00 30 M7



FLÜGELTÜREN MIT ZAHLENCODE



FLÜGELTÜREN GESAMTHÖHE - ÖFFNUNG NUR NACH RECHTS

H SCHRANK mm	VERSCHLUSSART	ART. MIT Kunststoff-Set Dark Grey	ART. OHNE Kunststoff-Set*
600	P5 CODE Zahlencode	M 30 P050 P5 10 00 __	M 30 P050 P5 00 00 __
700	P5 CODE Zahlencode	M 30 P060 P5 10 00 __	M 30 P060 P5 00 00 __

*DEN ARTIKELCODE MIT EINEM DER IN DER UNTEN STEHENDEN TABELLE VERFÜGBAREN KUNSTSTOFF-SETS KOMBINIEREN



DIE TÜR IST OBLIGATORISCH DEN SCHRÄNKEN MIT VERSCHLUSS **C5** (OHNE SCHLOSS) ODER **X0** (OHNE WIRBELVERSCHLUSSSTANGE UND OHNE SCHLOSS) ZUZUORDNEN

FLÜGELTÜREN TEILHÖHE - REVERSIBEL



H TÜR-AUSSENMASSE mm	VERSCHLUSSART	ART. MIT Kunststoff-Set Dark Grey	ART. OHNE Kunststoff-Set*
425	A4 Griff ohne Ziffernblock	M 30 P042 A4 10 01 __	M 30 P042 A4 00 01 __
525	A4 Griff ohne Ziffernblock	M 30 P052 A4 10 01 __	M 30 P052 A4 00 01 __
625	A4 Griff ohne Ziffernblock	M 30 P062 A4 10 01 __	M 30 P062 A4 00 01 __

*DEN ARTIKELCODE MIT EINEM DER IN DER UNTEN STEHENDEN TABELLE VERFÜGBAREN KUNSTSTOFF-SETS KOMBINIEREN



DIE TÜR IST OBLIGATORISCH DEN SCHRÄNKEN MIT FOLGENDEN VERSCHLUSSSYSTEMEN ZUZUORDNEN:
FÜR DEN SCHRANK OHNE ROLLEN DAS SCHLOSS **T2** VERWENDEN
FÜR DEN SCHRANK MIT ROLLEN DAS SCHLOSS **A1** VERWENDEN

KUNSTSTOFF-SET FÜR EINZELNE TÜR UND TÜRENPAAR

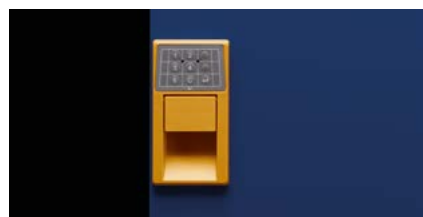

FARBAUSWAHL KUNSTSTOFFTEILE	ART. für einzelne Tür	ART. für Türpaar
MEDITERRANEAN BLUE	M 00 PLS0 00 00 21 M1	M 00 PLS0 00 00 31 M1
SKY BLUE	M 00 PLS0 00 00 21 M2	M 00 PLS0 00 00 31 M2
GLAMOUR RED	M 00 PLS0 00 00 21 M3	M 00 PLS0 00 00 31 M3
RED CARPET	M 00 PLS0 00 00 21 M4	M 00 PLS0 00 00 31 M4
JUICY ORANGE	M 00 PLS0 00 00 21 M5	M 00 PLS0 00 00 31 M5
SUNNY YELLOW	M 00 PLS0 00 00 21 M6	M 00 PLS0 00 00 31 M6
FOREST GREEN	M 00 PLS0 00 00 21 M7	M 00 PLS0 00 00 31 M7

PAAR FLÜGELTÜREN GESAMTHÖHE



H SCHRANK mm	VERSCHLUSSART	ART. MIT Kunststoff-Set Dark Grey	ART. OHNE Kunststoff-Set*
850	P5 CODE Zahlencode	M 30 P075 P5 10 10 _ _	M 30 P075 P5 00 10 _ _
1000	P5 CODE Zahlencode	M 30 P090 P5 10 10 _ _	M 30 P090 P5 00 10 _ _
1500	P5 CODE Zahlencode	M 30 P140 P5 10 10 _ _	M 30 P140 P5 00 10 _ _
2000	P5 CODE Zahlencode	M 30 P190 P5 10 10 _ _	M 30 P190 P5 00 10 _ _

* DEN ARTIKELCODE MIT EINEM DER IN DER LINKSSTEHENDEN TABELLE VERFÜGBAREN KUNSTSTOFF-SETS KOMBINIEREN



DAS TÜRPAAR IST OBLIGATORISCH DEN SCHRÄNKEN MIT VERSCHLUSS **C5** (OHNE SCHLOSS) ODER **X0** (OHNE WIRBELVERSCHLUSSSTANGE UND OHNE SCHLOSS) ZUZUORDNEN

PAAR FLÜGELTÜREN TEILHÖHE



H TÜR-AUSSENMASSE mm	VERSCHLUSSART	ART. MIT Kunststoff-Set Dark Grey	ART. OHNE Kunststoff-Set*
775	A4 Griff ohne Ziffernblock	M 30 P077 A4 10 11 _ _	M 30 P077 A4 00 11 _ _

* DEN ARTIKELCODE MIT EINEM DER IN DER LINKSSTEHENDEN TABELLE VERFÜGBAREN KUNSTSTOFF-SETS KOMBINIEREN



DAS TÜRPAAR IST OBLIGATORISCH DEN SCHRÄNKEN MIT FOLGENDEN VERSCHLUSSSYSTEMEN ZUZUORDNEN:
FÜR DEN SCHRANK OHNE ROLLEN DAS SCHLOSS **T2** VERWENDEN
FÜR DEN SCHRANK MIT ROLLEN DAS SCHLOSS **A1** VERWENDEN



SCHLÖSSER
SIEHE S. 31



FERNBEDIENUNG















ART.	
M 00 VRC0 00 00 00 00	Empfängermodul mit Fernbedienung
M 00 VRC0 00 00 01 00	Zusätzliche Fernbedienung

LEERER SCHRANK



MIT 2 SCHIEBETÜREN







SCHRANK MIT DOPPELTER SCHIEBETÜR OHNE WIRBELVERSCHLUSSTANGE

H SCHRANK mm	VERSCHLUSSART	ART. MIT Kunststoff-Set Dark Grey 	ART. OHNE Kunststoff-Set* 
850 (Nutzhöhe 750 mm)	 C0 KEY Zylinderschloss	M 32 D085 C0 10 0D __	M 32 D085 C0 00 0D __
	 C1 KEY Zylinderschloss	M 32 D085 C1 10 0D __	M 32 D085 C1 00 0D __
	 C2 KEY Zylinderschloss	M 32 D085 C2 10 0D __	M 32 D085 C2 00 0D __
1000 (Nutzhöhe 900 mm)	 C0 KEY Zylinderschloss	M 32 D100 C0 10 0D __	M 32 D100 C0 00 0D __
	 C1 KEY Zylinderschloss	M 32 D100 C1 10 0D __	M 32 D100 C1 00 0D __
	 C2 KEY Zylinderschloss	M 32 D100 C2 10 0D __	M 32 D100 C2 00 0D __
1500 (Nutzhöhe 1400 mm)	 C0 KEY Zylinderschloss	M 32 D150 C0 10 0D __	M 32 D150 C0 00 0D __
	 C1 KEY Zylinderschloss	M 32 D150 C1 10 0D __	M 32 D150 C1 00 0D __
	 C2 KEY Zylinderschloss	M 32 D150 C2 10 0D __	M 32 D150 C2 00 0D __
2000 (Nutzhöhe 1900 mm)	 C0 KEY Zylinderschloss	M 32 D200 C0 10 0D __	M 32 D200 C0 00 0D __
	 C1 KEY Zylinderschloss	M 32 D200 C1 10 0D __	M 32 D200 C1 00 0D __
	 C2 KEY Zylinderschloss	M 32 D200 C2 10 0D __	M 32 D200 C2 00 0D __

*DEN ARTIKELCODE MIT EINEM DER IN DER UNTEN STEHENDEN TABELLE VERFÜGBAREN KUNSTSTOFF-SETS KOMBINIEREN

KUNSTSTOFF-SET FÜR SCHIEBETÜREN



FARBAUSWAHL KUNSTSTOFFTEILE	ART. 2 SCHIEBETÜREN	ART. 1 SCHIEBETÜR
 MEDITERRANEAN BLUE	M 00 PLS0 00 00 50 M1	M 00 PLS0 00 00 40 M1
 SKY BLUE	M 00 PLS0 00 00 50 M2	M 00 PLS0 00 00 40 M2
 GLAMOUR RED	M 00 PLS0 00 00 50 M3	M 00 PLS0 00 00 40 M3
 RED CARPET	M 00 PLS0 00 00 50 M4	M 00 PLS0 00 00 40 M4
 JUICY ORANGE	M 00 PLS0 00 00 50 M5	M 00 PLS0 00 00 40 M5
 SUNNY YELLOW	M 00 PLS0 00 00 50 M6	M 00 PLS0 00 00 40 M6
 FOREST GREEN	M 00 PLS0 00 00 50 M7	M 00 PLS0 00 00 40 M7

LEERER SCHRANK

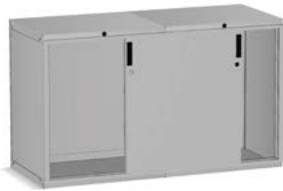

MIT 1 SCHIEBETÜR

SCHRANK MIT EINZELNER SCHIEBETÜR OHNE WIRBELVERSCHLUSSSTANGE

H SCHRANK mm	VERSCHLUSSART	ART. MIT Kunststoff-Set Dark Grey	ART. OHNE Kunststoff-Set*
850 (Nutzhöhe 750 mm)	C0 KEY Zylinderschloss	M 32 D085 C0 10 OS __	M 32 D085 C0 00 OS __
	C1 KEY Zylinderschloss	M 32 D085 C1 10 OS __	M 32 D085 C1 00 OS __
	C2 KEY Zylinderschloss	M 32 D085 C2 10 OS __	M 32 D085 C2 00 OS __
1000 (Nutzhöhe 900 mm)	C0 KEY Zylinderschloss	M 32 D100 C0 10 OS __	M 32 D100 C0 00 OS __
	C1 KEY Zylinderschloss	M 32 D100 C1 10 OS __	M 32 D100 C1 00 OS __
	C2 KEY Zylinderschloss	M 32 D100 C2 10 OS __	M 32 D100 C2 00 OS __

* DEN ARTIKELCODE MIT EINEM DER IN DER LINKSSTEHENDEN TABELLE VERFÜGBAREN KUNSTSTOFF-SETS KOMBINIEREN



EINZELTÜR, NUR RECHTS SCHLIESSEND. NUR IN DAS LINKE ABTEIL KÖNNEN SCHUBLADEN UND AUSZUGBÖDEN EINGESETZT WERDEN. BEI MEHR ALS 2 SCHUBLADEN/AUSZUGBÖDEN PRO ABTEIL IST DIE VERWENDUNG EINER WIRBELVERSCHLUSSSTANGE VORGESCHRIEBEN.



ZYLINDERSCHLOSS

VERSCHLUSSART	ART.
C0 KEY Zylinderschloss	M 32 V000 C0 00 00 00
C1 KEY Zylinderschloss	M 32 V000 C1 00 00 00
C2 KEY Zylinderschloss	M 32 V000 C2 00 00 00



WIRBELVERSCHLUSSSTANGE

NUTZHÖHE FÜR DIE SCHUBLADENEINFÜHRUNG mm	ART.
750	M 00 V075 00 00 00 00
900	M 00 V090 00 00 00 00
1400	M 00 V140 00 00 00 00
1900	M 00 V190 00 00 00 00



OBERE PLATTE MIT 3-SEITIGER AUFKANTUNG

ART.	Abm. mm	
M 32 T023 AG 00 31 07	714x573x23 H	

Platte mit PVC-Verkleidung FÜR EINZELSCHRANK. Farbe Schwarz



OBERE PLATTE MIT 3-SEITIGER AUFKANTUNG

ART.	Abm. mm	
M 32 T023 AG 00 32 07	1428x573x23 H	

Platte mit PVC-Verkleidung für DOPPELSCHRANK. Farbe Schwarz

OBERE PLATTE MIT 4-SEITIGER AUFKANTUNG

ART.	Abm. mm	
M 32 T023 AG 00 41 07	714x573x23 H	

Platte mit PVC-Verkleidung FÜR EINZELSCHRANK. Farbe Schwarz



ART. M 00 T023 AG 00 F0 00

LOCHUNG DER OBEREN SCHRANKPLATTE ZUR BEFESTIGUNG DER OBEREN PLATTE MIT 4-SEITIGER AUFKANTUNG



OBERE PLATTE AUS MULTIPLEX

ART.	Abm. mm	
M 32 T040 MU 00 01 00	714x573x40 H	

Für EINZELSCHRANK

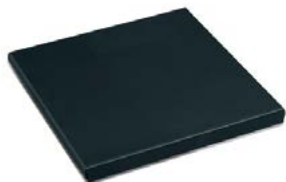

OBERE PLATTEN AUS MDF ABM. 714x573x32 mm H

ART.	Ausführungen	für Schrank	
M 32 T030 MD GM 21 07	1 Seitenprofil	Endschrank rechts oder links	

Obere Platte aus MDF mit Belag aus ölfestem Gummi. Farbe Schwarz

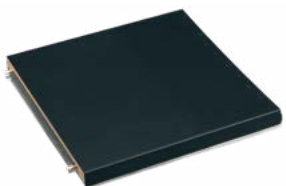

OBERE PLATTEN AUS MDF ABM. 714x573x32 mm H

ART.	Ausführungen	für Schrank	
M 32 T030 MD GM 11 07	-	Zentral	

Obere Platte aus MDF mit Belag aus ölfestem Gummi. Farbe Schwarz

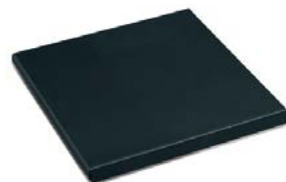

OBERE PLATTEN AUS MDF ABM. 714x573x32 mm H

ART.	Ausführungen	für Schrank	
M 32 T030 MD GM 01 07	2 Seitenprofile	Einzel	

Obere Platte aus MDF mit Belag aus ölfestem Gummi. Farbe Schwarz



ART. M 00 T030 MD 00 F0 00

LOCHUNG DER OBEREN SCHRANKPLATTE ZUR BEFESTIGUNG DER OBEREN PLATTE AUS MDF UND DER OBEREN PLATTE AUS MULTIPLEX INKLUSIVE BEFESTIGUNGSSCHRAUBEN

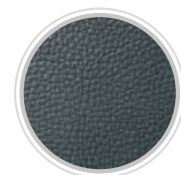

AUSFÜHRUNG MIT ÖLFESTEM GUMMI



ANBRINGUNG OBERE PLATTE AUS MDF



OBERE PLATTE AUS MULTIPLEX FÜR SCHUBLADENSCHRANK MIT ROLLEN AUF ANFRAGE ERHÄLTlich





LOCHWANDREGAL

ART.		Abm. mm	
M 30 PA71 00 00 00 04		708x65x718 H	



HAKEN, SIEHE S. 893

BEISPIEL EINES LOCHWANDREGALS MIT HAKEN ODER PRACTIBOX



2 ART. FP PR 6112 0 00 00 01
1 ART. F BL 9541 00 00 (10 stk.)
1 ART. C MV 10 019



2 ART. FP PR 9077 0 00 00 01
2 ART. FP PR 6112 0 00 00 01
2 ART. FP PR 5164 0 00 00 01



2 ART. FP PR 6112 0 00 00 01
3 ART. FP PR 5164 0 00 00 01



3 ART. FP PR 6112 0 00 00 01
1 ART. FP PR 5164 0 00 00 01
1 ART. FP PR 4206 0 00 00 01



ART. M 00 PA71 00 00 FO 00
LOCHUNG DER OBEREN PLATTE AUS MDF ODER MULTIPLEX FÜR DIE BEFESTIGUNG DER LOCHWAND - EINSCHLIESSLICH SCHRAUBEN



ART. M 00 PA71 00 00 F1 00
LOCHUNG DER OBEREN PLATTE MIT 3 - 4 KANTEN FÜR DIE BEFESTIGUNG DER LOCHWAND - EINSCHLIESSLICH SCHRAUBEN



ART. M 00 PA71 00 00 F2 00
SET FÜR DIE BEFESTIGUNG VON PRACTIBOX-BEHÄLTERN AN DER LOCHWAND



ERHÖHUNGS SOCKEL HÖHE 50 mm

ART.		Abm. mm	
M 32 Z050 00 00 00		712x572x50 H	



ERHÖHUNGS SOCKEL HÖHE 100 mm

ART.		Abm. mm	
M 32 Z100 00 00 00		712x572x100 H	



SOCKEL FÜR GABELSTAPLER - Schwarz RAL 9005

ART.		Abm. mm	
M 02 Z060 20 00 00 07	Sockelpaar	200x569x60 H	
M 30 Z060 21 00 00 07	Abdeckung für Sockelpaar	708x46x55 H	



SOCKEL FÜR HUBWAGEN - Schwarz RAL 9005

ART.		Abm. mm	
M 32 Z100 10 00 00 07	Sockel	712x569x100 H	
M 30 Z100 11 00 00 07	Abdeckung für Sockel	708x46x95 H	

BOCKROLLE AUS STANDARDGUMMI

ART.	Ø mm	Tragkraft des Schrankes kg	C mm
C RG BAC11 100	100	105	128
C RG BAC12 125	125	180	155



LENKROLLE MIT FESTSTELLER AUS STANDARDGUMMI

ART.	Ø mm	Tragkraft des Schrankes kg	C mm
C RG DAC11 100	100	105	128
C RG DAC12 125	125	180	155



BOCKROLLE AUS NYLON

ART.	Ø mm	Tragkraft des Schrankes kg	C mm
C RN BAD10 100	100	255	128
C RN BAD11 125	125	420	155



LENKROLLE MIT FESTSTELLER AUS NYLON

ART.	Ø mm	Tragkraft des Schrankes kg	C mm
C RN DAD10 100	100	255	128
C RN DAD11 125	125	420	155



ERSATZTEILE - BEFESTIGUNGEN



WEITERE ROLLEN
SIEHE S. 33

ERSATZSCHLOSS

ART. M 00 CSRO 8800 00 00
Ersatzschloss mit zwei Schlüsseln



ERSATZSCHLÜSSEL

ART. M 00 CF00 0000 00 00



Auf dem Zylinderschloss, dessen Schlüssel auszuwechseln ist, steht eine Nummer, die immer anzugeben ist.

PASSEPARTOUT

ART. M 00 PF.. 0000 00 00

In 23 Serien verfügbar, mit Nummerierung von F 01 bis F 23.

Passepartout Serie F 01
Passepartout Serie F 02
Passepartout Serie F ..

ART. M 00 PF01 00 00 00 00
ART. M 00 PF02 00 00 00 00
ART. M 00 PF.. 00 00 00 00

SET BEFESTIGUNGEN ZWISCHEN SCHRÄNKEN

ART. M 00 FISO 00 00 00 99

Schrank/Schrank-Befestigungsset mit 4 Schrauben, komplett mit Muttern M8

ART. M 00 SVRO 00 00 00 99

Lochung und Schrauben zur Befestigung der zwei übereinander gestellten Schränke

SET FÜR DIE BODENBEFESTIGUNG



ART. F AG 9200 00 99

Paar verzinkte Bügel für die Schrankbefestigung am Boden

ART. F AG 9204 00 99

2 Spreizdübel „HILTI“, geeignet für Böden aus ungerissenem Beton ≥ Klasse C20/25

Empfohlene Dübelzugkraft: 2,9 kN
Dübeldurchmesser: Ø 6 mm



ERSATZGRIFF FÜR TÜREN

ART. M 00 PLSO 0000 22 M0

Ersatzgriff für Türen, verfügbar in Farbe Dark Grey



ANDERE FARBEN
AUF ANFRAGE



DIE SCHRÄNKE MÜSSEN AM FUSSBODEN ODER AN DER WAND BEFESTIGT WERDEN.

BEI ÜBEREINANDERSTELLUNG SIND SIE AUSSCHLIESSLICH AN DER WAND ZU BEFESTIGEN UND IHRE NUTZLAST DURCH ZWEI ZU TEILENE



Born To Be Extreme

LEERER SCHRANK ohne Wirbelverschlussstange und ohne Verschluss



H 400 mm
Nutzhöhe 300 mm



H 600 mm
Nutzhöhe 500 mm



H 700 mm
Nutzhöhe 600 mm



H 800 mm
Nutzhöhe 700 mm



H 850 mm
Nutzhöhe 750 mm



M 32 A040 X0 10 00 _ _

M 32 A060 X0 10 00 _ _

M 32 A070 X0 10 00 _ _

M 32 A080 X0 10 00 _ _

M 32 A085 X0 10 00 _ _

WIRBELVERSCHLUSSTANGE



Die Wirbelverschlussstange besteht aus einem fließgepressten Profilaluminium mit Lochungen in 25mm-Abständen für die Einführung der Kippsicherungsklammer. Die Kippsicherungsstange wird komplett mit Kunststoffzubehören geliefert und mit für das Zylinderschloss oder den elektronischen Verschluss vorbereiteter oberer Struktur.

ART.	Nutzhöhe H - Schubladeneinführung mm
M 00 V030 00 00 00 00	300
M 00 V050 00 00 00 00	500
M 00 V060 00 00 00 00	600
M 00 V070 00 00 00 00	700
M 00 V075 00 00 00 00	750
M 00 V090 00 00 00 00	900

ART.	Nutzhöhe H - Schubladeneinführung mm
M 00 V105 00 00 00 00	1050
M 00 V122 00 00 00 00	1225
M 00 V140 00 00 00 00	1400
M 00 V152 00 00 00 00	1525
M 00 V190 00 00 00 00	1900

ZYLINDERSCHLOSS (KEY)



VERSCHLUSS MIT SCHLIESSZYLINDER
KOMPLETT MIT:
- 1 Zylinderschloss mit 2 Schlüsseln
- 1 Stahlseil mit elastischer Hülle
- 1 vordere Schlaggruppe
- 1 hintere Cursorgruppe

ART.	
M 32 V000 C0 00 00 00	C0 ZYLINDERSCHLOSS MIT UNTERSCHIEDLICHER NUMMERIERUNG
M 32 V000 C1 00 00 00	C1 ZYLINDERSCHLOSS FÜR GRUPPEN MIT 160 NUMMERN
M 32 V000 C2 00 00 00	C2 ZYLINDERSCHLOSS MIT GLEICHER NUMMERIERUNG

For Experts Only



H 1000 mm
Nutzhöhe 900 mm



H 1500 mm
Nutzhöhe 1400 mm



H 2000 mm
Nutzhöhe 1900 mm



M 32 A100 X0 10 00 __

M 32 A150 X0 10 00 __

M 32 A200 X0 10 00 __

SCHLOSS MIT ZAHLENCODE (CODE)



ART.

M 32 V000 E2 00 00 00

E2 ÖFFNEN/SCHLIESSEN VERSCHLUSSTANGE (Batteriespeisung)

M 32 V000 E5 00 00 00

E5 ÖFFNEN/SCHLIESSEN VERSCHLUSSTANGE (Netzspeisung)

M 32 V000 T2 00 00 00

T2 ÖFFNEN/SCHLIESSEN VERSCHLUSSTANGE + TÜR (Batteriespeisung)

M 32 V000 T3 00 00 00

T3 ÖFFNEN/SCHLIESSEN VERSCHLUSSTANGE + TÜR (Netzspeisung)

ART. FERNBEDIENUNG

M 00 VRC0 00 00 00 00

Empfängermodul
mit Fernbedienung

M 00 VRC0 00 00 01 00

Zusätzliche Fernbedienung



PLATTEN FÜR SCHLÖSSER UND VERSTELLBÖDEN

OBERE PLATTE FÜR SCHLÖSSER



ART.



H Front mm

kg

M 32 PS46 00 10 00 __

46

150

Abm. mm 663x571x46 h

UNTERE PLATTE FÜR SCHLÖSSER



ART.



H Front mm

kg

M 32 PS46 10 10 00 __

46

150

Abm. mm 663x571x46 h

VERSTELLBODEN



ART.



Gesamthöhe mm

kg

M 32 PR25 00 00 01 __

60

150

Nutzabmessungen mm 657x478x60 h

VERSTELLBARER SCHLITZBODEN



ART.



H Front mm

kg

M 32 PR35 10 00 01 __

35

300

Abm. mm 663x568x35 h

36x27 EH

EINTEILUNGSMATERIAL

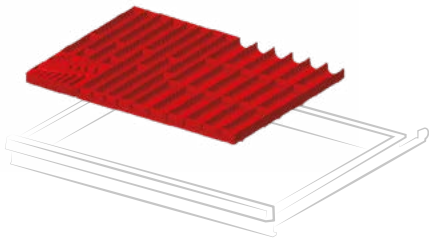

ART. für Fronthöhen mm

F FH 1005 15 00 50 - 300

Set bestehend aus: 5 Mulden 4-teilig,
6 Mulden 3-teilig, 20 Muldenwänden 36 mm,
20 Muldenwänden 47 mm,
1 Inbusschlüssel-Einsatz 150x150 mm

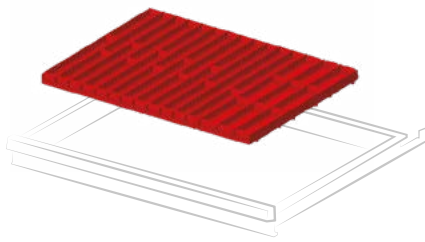

ART. für Fronthöhen mm

F FH 1005 10 00 50 - 300

Set bestehend aus: 9 Mulden 4-teilig,
3 Mulden 3-teilig, 36 Muldenwänden 36 mm,
12 Muldenwänden 47 mm

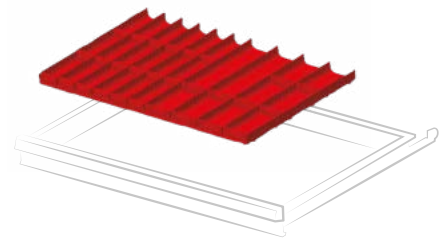

ART. für Fronthöhen mm

F FH 1005 13 00 50 - 300

Set bestehend aus: 6 Mulden 3-teilig,
6 Mulden 2-teilig, 18 Muldenwänden 47 mm,
12 Muldenwänden 73 mm

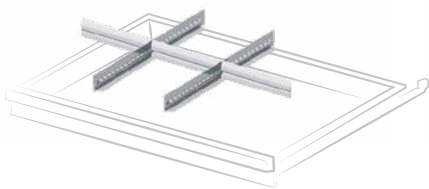

ART. für Fronthöhen mm

F FH 1005 05 00 50

F FH 1007 05 00 75

F FH 1010 05 00 100 - 125

F FH 1015 05 00 150

F FH 1020 05 00 200 - 250

F FH 1030 05 00 300

Set bestehend aus: 2 Schlitzwänden 455 mm,
3 Steckwänden 200 mm

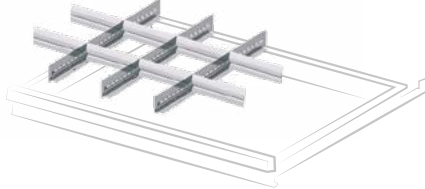

ART. für Fronthöhen mm

F FH 1005 03 00 50

F FH 1007 03 00 75

F FH 1010 03 00 100 - 125

F FH 1015 03 00 150

F FH 1020 03 00 200 - 250

Set bestehend aus: 3 Schlitzwänden 455 mm,
8 Steckwänden 149 mm

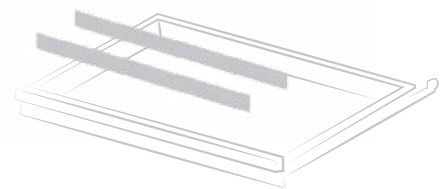

ART. für Fronthöhen mm

F FH 1005 01 00 50

F FH 1007 01 00 75

F FH 1010 01 00 100 - 125

F FH 1015 01 00 150

F FH 1020 01 00 200 - 250

F FH 1030 01 00 300

Set bestehend aus: 2 ungeschlitzten Trennwänden
610 mm

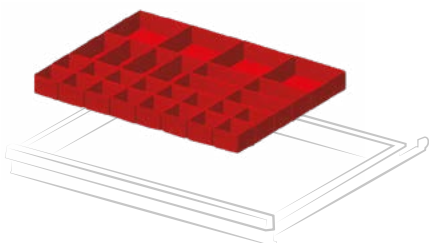

ART. für Fronthöhen mm

F FH 1005 18 00 50

F FH 1007 18 00 75

Set bestehend aus: 16 Einsatzkästen 75x75 mm,
8 Einsatzkästen 150x75 mm, 4 Einsatzkästen
150x150 mm

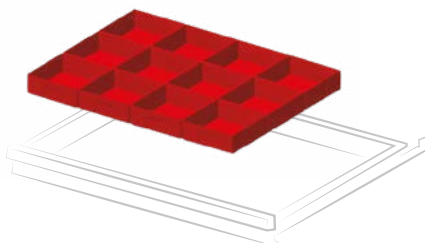

ART. für Fronthöhen mm

F FH 1005 09 00 50

F FH 1007 09 00 75

F FH 1010 09 00 100 - 125

Set bestehend aus: 12 Einsatzkästen 150x150 mm

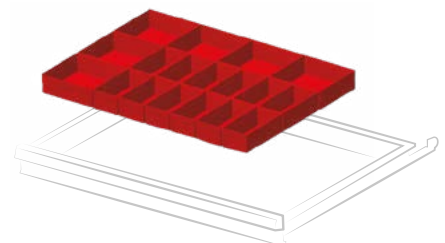

ART. für Fronthöhen mm

F FH 1005 16 00 50

F FH 1007 16 00 75

F FH 1010 16 00 100 - 125

Set bestehend aus: 12 Einsatzkästen 150x75 mm,
6 Einsatzkästen 150x150 mm

KONFIGURIEREN SIE DEN FAMI-SCHUBLADEN MIT BETA-WERKZEUGEN

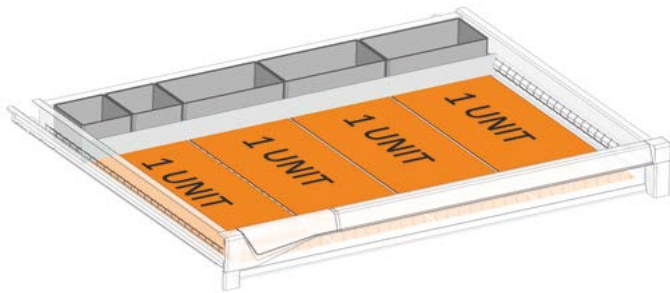

ART. F FH 1007 50 07

Schubladen-Vorbereitungsset für
Kleinteile-Organizer Beta bestehend aus:
Nr. 2 F HC 6071 00 07
Nr. 3 F HC 6471 00 07
Nr. 1 F HA 1141 00 99

1 unit = 1 Kleinteile-Organizer Beta 367x147 mm

2 unit = 1 Kleinteile-Organizer Beta 367x294 mm





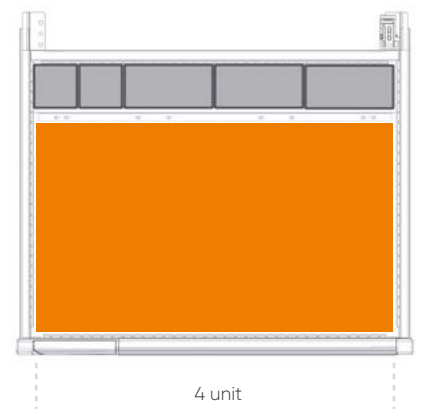
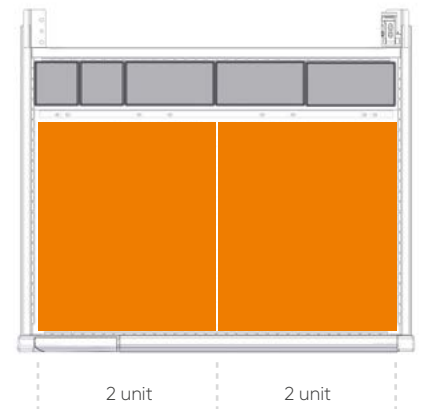
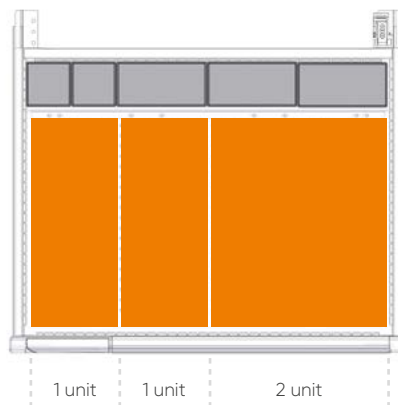
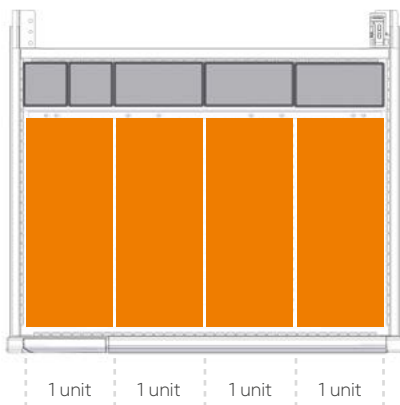





4 unit = 1 Kleinteile-Organizer Beta 367x588 mm

BENUTZUNGSBEISPIELE FÜR KLEINTEILE-ORGANIZER













Farbauswahl STAHL

 GRAU RAL 7000 .01	 GRÜN RAL 6011 .02
 BLAU RAL 5012 .04	 GRAU RAL 7035 .08
 GRAUWEISS RAL 9002 .1F	 RUBINROT RAL 3003 .1G
 ENZIANBLAU RAL 5010 .34	 REINWEISS RAL 9010 .35
 ANTHRAZITGRAU RAL 7016 .39	 CAPRI BLAU RAL 5019 .48



● ART. M 52 A100 CO 10 BE 04
H = 1000 mm - 6 Schubladen

Farbauswahl KUNSTSTOFFTEILE

 DARK GREY .M0	 MEDITERRANEAN BLUE .M1	 SKY BLUE .M2	 GLAMOUR RED .M3
 RED CARPET .M4	 JUICE ORANGE .M5	 SUNNY YELLOW .M6	 FOREST GREEN .M7



EINTEILUNGSMATERIAL S. SEITE 135/379



VORBEREITUNGSSET FÜR SCHUBLADEN SIEHE S. 136



KONFIGURIEREN SIE IHREN
SCHRANK AB S. 121

ZEICHENERKLÄRUNG



TRAGKRAFT DER
SCHUBLADE /
FACHBODEN



AUSZUG DER
SCHUBLADE /
FACHBODEN



VERSCHLUSS
DES
SCHRANKES



ES WIRD IMMER DIE NETTOTRAGKRAFT BEI GLEICHMÄSSIG VERTEILTER LAST ANGEGBEN

H 400 mm



ART.					
M 52 A040 C0 10 04 04		50-75-100	100-96-92%	key	
M 52 A040 E2 10 04 04		50-75-100	100-96-92%	code	

H 400 mm



ART.					
M 52 A040 C0 10 02 04		50-75-100	100-96-92%	key	
M 52 A040 E2 10 02 04		50-75-100	100-96-92%	code	

H 700 mm



ART.					
M 52 A070 C0 10 49 04		50-75-100	100-96-92%	key	
M 52 A070 C0 10 50 04		200	100%	key	
M 52 A070 E2 10 49 04		50-75-100	100-96-92%	code	
M 52 A070 E2 10 50 04		200	100%	code	

H 700 mm



ART.					
M 52 A070 C0 10 31 04		50-75-100	100-96-92%	key	
M 52 A070 C0 10 51 04		200	100%	key	
M 52 A070 E2 10 31 04		50-75-100	100-96-92%	code	
M 52 A070 E2 10 51 04		200	100%	code	

H 800 mm



ART.					
M 52 A080 C0 10 55 04		50-75-100	100-96-92%	key	
M 52 A080 E2 10 55 04		50-75-100	100-96-92%	code	

H 800 mm

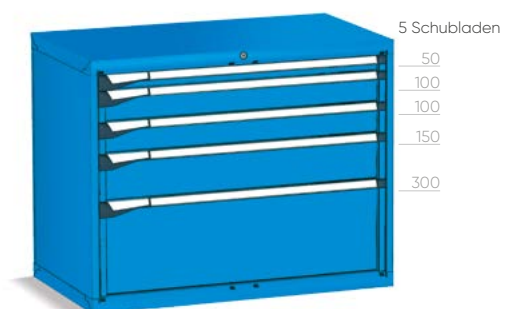

ART.					
M 52 A080 C0 10 54 04		50-75-100	100-96-92%	key	
M 52 A080 E2 10 54 04		50-75-100	100-96-92%	code	

H 850 mm



ART.					
M 52 A085 C0 10 88 04		50-75-100	100-96-92%	key	
M 52 A085 E2 10 88 04		50-75-100	100-96-92%	code	

H 850 mm



ART.					
M 52 A085 C0 10 AM 04		50-75-100	100-96-92%	key	
M 52 A085 C0 10 AN 04		200	100%	key	
M 52 A085 E2 10 AM 04		50-75-100	100-96-92%	code	
M 52 A085 E2 10 AN 04		200	100%	code	

H 1000 mm



ART.					
● M 52 A100 C0 10 BE 04		50-75-100	100-96-92%	key	
M 52 A100 C0 10 BF 04		200	100%	key	
M 52 A100 E2 10 BE 04		50-75-100	100-96-92%	code	
M 52 A100 E2 10 BF 04		200	100%	code	

H 1000 mm



ART.					
M 52 A100 C0 10 AW 04		50-75-100	100-96-92%	key	
M 52 A100 C0 10 BH 04		200	100%	key	
M 52 A100 E2 10 AW 04		50-75-100	100-96-92%	code	
M 52 A100 E2 10 BH 04		200	100%	code	

H 1000 mm



H 1000 mm



ART.				
M 52 A100 C0 10 CN 04		50-75-100	100-96-92%	key
M 52 A100 C0 10 CP 04		200	100%	key
M 52 A100 E2 10 CN 04		50-75-100	100-96-92%	code
M 52 A100 E2 10 CP 04		200	100%	code

ART.				
M 52 A100 C5 10 CW 04		50-75-100	100-96-92%	-
M 52 A100 C5 10 CX 04		200	100%	-

H 1023 mm



H 1023 mm



ART.				
M 52 A100 C0 10 BU 04		50-75-100	100-96-92%	key
M 52 A100 C0 10 BV 04		200	100%	key
M 52 A100 P5 10 BU 04		50-75-100	100-96-92%	code
M 52 A100 P5 10 BV 04		200	100%	code

ART.				
M 52 A100 C0 10 CA 04		50-75-100	100-96-92%	key
M 52 A100 C0 10 CB 04		200	100%	key
M 52 A100 P5 10 CA 04		50-75-100	100-96-92%	code
M 52 A100 P5 10 CB 04		200	100%	code

H 1500 mm



ART.			
M 52 A150 C0 10 FL 04	50-75-100	100-96-92%	key
M 52 A150 C0 10 FM 04	200	100%	key
M 52 A150 E2 10 FL 04	50-75-100	100-96-92%	code
M 52 A150 E2 10 FM 04	200	100%	code

H 1500 mm



ART.			
M 52 A150 C0 10 FQ 04	50-75-100	100-96-92%	key
M 52 A150 C0 10 FR 04	200	100%	key
M 52 A150 E2 10 FQ 04	50-75-100	100-96-92%	code
M 52 A150 E2 10 FR 04	200	100%	code

H 1500 mm



Tür 1400 mm Tiefe 598 mm

ART.			
M 52 A150 C0 10 LA 04	50-75-100	100-96-92%	key
M 52 A150 C0 10 LB 04	200	100%	key
M 52 A150 P5 10 LA 04	50-75-100	100-96-92%	code
M 52 A150 P5 10 LB 04	200	100%	code

H 1500 mm



Tür 1400 mm Tiefe 598 mm

ART.			
M 52 A150 C0 10 LC 04	50-75-100	100-96-92%	key
M 52 A150 C0 10 LD 04	200	100%	key
M 52 A150 P5 10 LC 04	50-75-100	100-96-92%	code
M 52 A150 P5 10 LD 04	200	100%	code

H 2000 mm



H 2000 mm



ART.				
M 52 A200 C0 10 FS 04		50-75-100	100-96-92%	key
M 52 A200 C0 10 FT 04		200	100%	key
M 52 A200 E2 10 FS 04		50-75-100	100-96-92%	code
M 52 A200 E2 10 FT 04		200	100%	code

Tür 900 mm

Tiefe 598 mm

ART.				
M 52 A200 C0 10 FY 04		50-75-100	100-96-92%	key
M 52 A200 C0 10 FZ 04		200	100%	key
M 52 A200 T2 10 FY 04		50-75-100	100-96-92%	code
M 52 A200 T2 10 FZ 04		200	100%	code



H 2000 mm

Tür 1900 mm

Tiefe 598 mm

ART.				
M 52 A200 C0 10 FW 04		50-75-100	100-96-92%	key
M 52 A200 C0 10 FX 04		200	100%	key
M 52 A200 P5 10 FW 04		50-75-100	100-96-92%	code
M 52 A200 P5 10 FX 04		200	100%	code

H 873 mm



ART.				Einzeltür
M 52 D085 C0 10 GJ 04	50-75-100	100-96-92%	key	
M 52 D085 C0 10 GK 04	200	100%	key	

H 1023 mm

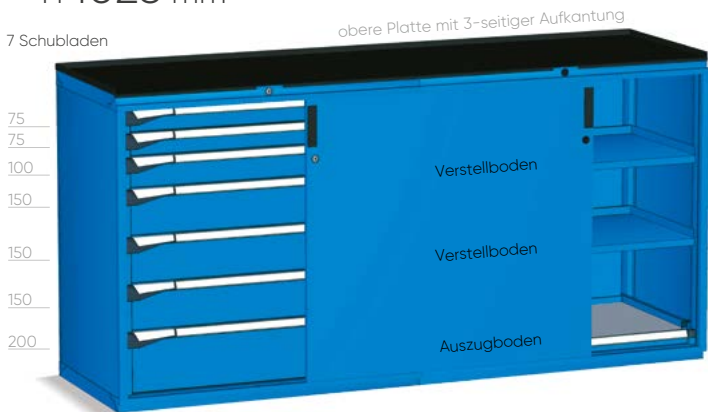

ART.				Einzeltür
M 52 D100 C0 10 GQ 04	50-75-100	100-96-92%	key	
M 52 D100 C0 10 GR 04	200	100%	key	



H 873 mm

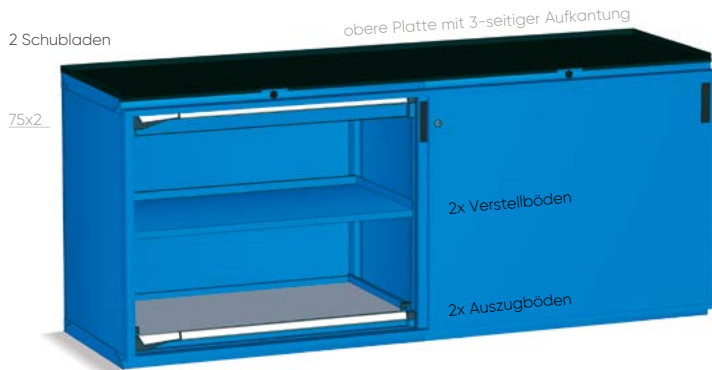

Doppeltür

ART.					
M52D085C010GL04		50-75-100	100-96-92%	key	
M52D085C010GM04		200	100%	key	

H 1023 mm

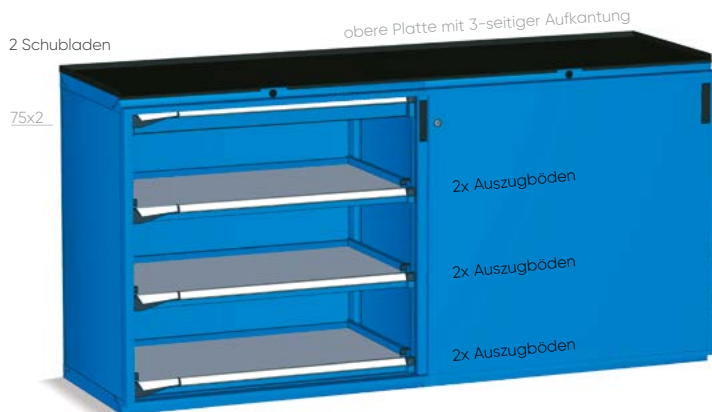

Doppeltür





ART.					
M52D100C010GW04		50-75-100	100-96-92%	key	
M52D100C010GX04		200	100%	key	



H 1500 mm







Doppeltür

ART.				
M 52 D150 C0 10 JE 04		50-75-100	100-96-92%	key
M 52 D150 C0 10 JF 04		200	100%	key

H 2000 mm



Doppeltür

ART.				
M 52 D200 C0 10 JJ 04		50-75-100	100-96-92%	key
M 52 D200 C0 10 JK 04		200	100%	key



ART. M 52 D200 C0 10 PD FP

SIEHE S. 287

H 918 mm



ART.				
M 52 R070 S0 10 31 04		50-75-100	100-96-92%	key
M 52 R070 P2 10 31 04		50-75-100	100-96-92%	code

Tragkraft des Schrankes 370 kg - Schrankhöhe ohne Rollen mm 763

H 918 mm



ART.				
M 52 R070 S0 10 44 04		50-75-100	100-96-92%	key
M 52 R070 P2 10 44 04		50-75-100	100-96-92%	code

Tragkraft des Schrankes 370 kg - Schrankhöhe ohne Rollen mm 763

H 1068 mm



ART.				
M 52 R085 S0 10 AK 04		50-75-100	100-96-92%	key
M 52 R085 P2 10 AK 04		50-75-100	100-96-92%	code

Tragkraft des Schrankes 370 kg - Schrankhöhe ohne Rollen mm 913

H 1068 mm



ART.				
M 52 R085 S0 10 AM 04		50-75-100	100-96-92%	key
M 52 R085 P2 10 AM 04		50-75-100	100-96-92%	code

Tragkraft des Schrankes 370 kg - Schrankhöhe ohne Rollen mm 913



2 Lenkrollen mit Feststeller aus elastischem Gummi Ø 125 mm
2 Bockrollen aus elastischem Gummi Ø 125 mm

H 1218 mm



H 1218 mm



ART.		kg		
M 52 R100 S0 10 CQ 04		50-75-100	100-96-92%	key
M 52 R100 P2 10 CQ 04		50-75-100	100-96-92%	code

Tragkraft des Schrankes 370 kg - Schrankhöhe ohne Rollen mm 1063

ART.		kg		
M 52 R100 S0 10 AW 04		50-75-100	100-96-92%	key
M 52 R100 P2 10 AW 04		50-75-100	100-96-92%	code

Tragkraft des Schrankes 370 kg - Schrankhöhe ohne Rollen mm 1063



KONFIGURIEREN SIE IHREN SCHRANK

	HÖHE wählen	VERSCHLUSS wählen		FARBE wählen
M52	A040	C5	10 00	01

LEERER SCHRANK



Tragkraft des Schrankes 3100 kg

M52	ALTEZZA		VERSCHLUSS		10 00	FARBE	
	ALTEZZA	HÖHE	VERSCHLUSS	VERSCHLUSS		FARBE	ALTEZZA
	A040	400 mm (Nutzhöhe 300 mm)	X0 ohne Verschlussstange und ohne Schloss				01 RAL 7000
	A070	700 mm (Nutzhöhe 600 mm)	C5* ohne Schloss				02 RAL 6011
	A080	800 mm (Nutzhöhe 700 mm)	C0* KEY Zylinderschloss				1G RAL 3003
	A085	850 mm (Nutzhöhe 850 mm)	C1* KEY Zylinderschloss				1F RAL 9002
	A100	1000 mm (Nutzhöhe 900 mm)	C2* KEY Zylinderschloss				48 RAL 5019
	A150	1500 mm (Nutzhöhe 1400 mm)	E2* CODE Zahlencode				39 RAL 7016
	A200	2000 mm (Nutzhöhe 1900 mm)	T2* CODE Zahlencode				04 RAL 5012
							08 RAL 7035
							35 RAL 9010
							34 RAL 5010

*KOMPLETT MIT WIRBELVERSCHLUSSSTANGE

SCHLÖSSER SIEHE S. 31

LEERER SCHRANK mit Vorbereitung für Rollen



ROLLEN SIEHE S. 33

M52	HÖHE		VERSCHLUSS		10 00	FARBE	
	ALTEZZA	HÖHE	VERSCHLUSS	VERSCHLUSS		FARBE	ALTEZZA
	R070	763 mm (Nutzhöhe 600 mm)	S0 KEY Zylinderschloss				01 RAL 7000
	R085	913 mm (Nutzhöhe 750 mm)	S1 KEY Zylinderschloss				02 RAL 6011
	R100	1063 mm (Nutzhöhe 900 mm)	S2 KEY Zylinderschloss				1G RAL 3003
							1F RAL 9002
			P2 CODE Zahlencode				48 RAL 5019
							39 RAL 7016
							04 RAL 5012
							08 RAL 7035
			A1 CODE Zahlencode				35 RAL 9010
							34 RAL 5010

KOMPLETT MIT WIRBELVERSCHLUSSSTANGE, OBERE PLATTE MIT 4-SEITIGER AUFKANTUNG MIT PVC-BELAG, GRIFFPAAR, PLATTENPAAR. Aussenmasse mm 1094x599



SCHUBLADEN MIT FLEXIBLEM AUSZUG

ART. MIT Kunststoff-Set Dark Grey	ART. OHNE Kunststoff-Set*	Nutzabm. mm	H Front mm	kg	
M 52 C050 01 10 0F __	M 52 C050 01 00 0F __	906x447x31 H	50	50 - 75 - 100	100% - 96% - 92%
M 52 C075 01 10 0F __	M 52 C075 01 00 0F __	906x447x56 H	75	50 - 75 - 100	100% - 96% - 92%
M 52 C100 01 10 0F __	M 52 C100 01 00 0F __	906x447x81 H	100	50 - 75 - 100	100% - 96% - 92%
M 52 C125 01 10 0F __	M 52 C125 01 00 0F __	906x447x106 H	125	50 - 75 - 100	100% - 96% - 92%
M 52 C150 01 10 0F __	M 52 C150 01 00 0F __	906x447x131 H	150	50 - 75 - 100	100% - 96% - 92%
M 52 C200 01 10 0F __	M 52 C200 01 00 0F __	906x447x181 H	200	50 - 75 - 100	100% - 96% - 92%
M 52 C250 01 10 0F __	M 52 C250 01 00 0F __	906x447x231 H	250	50 - 75 - 100	100% - 96% - 92%
M 52 C300 01 10 0F __	M 52 C300 01 00 0F __	906x447x281 H	300	50 - 75 - 100	100% - 96% - 92%

*DEN ARTIKELCODE MIT EINEM DER IN DER UNTEN STEHENDEN TABELLE VERFÜGBAREN KUNSTSTOFF-SETS KOMBINIEREN



SCHUBLADEN MIT TELESKOPISCHEM AUSZUG

ART. MIT Kunststoff-Set Dark Grey	ART. OHNE Kunststoff-Set*	Nutzabm. mm	H Front mm	kg	
M 52 C075 01 10 0T __	M 52 C075 01 00 0T __	906x447x56 H	75	200	100%
M 52 C100 01 10 0T __	M 52 C100 01 00 0T __	906x447x81 H	100	200	100%
M 52 C125 01 10 0T __	M 52 C125 01 00 0T __	906x447x106 H	125	200	100%
M 52 C150 01 10 0T __	M 52 C150 01 00 0T __	906x447x131 H	150	200	100%
M 52 C200 01 10 0T __	M 52 C200 01 00 0T __	906x447x181 H	200	200	100%
M 52 C250 01 10 0T __	M 52 C250 01 00 0T __	906x447x231 H	250	200	100%
M 52 C300 01 10 0T __	M 52 C300 01 00 0T __	906x447x281 H	300	200	100%

*DEN ARTIKELCODE MIT EINEM DER IN DER UNTEN STEHENDEN TABELLE VERFÜGBAREN KUNSTSTOFF-SETS KOMBINIEREN

KUNSTSTOFF-SET FÜR SCHUBLADEN UND AUSZUGBÖDEN



Farbauswahl Kunststoffteile	ART.
MEDITERRANEAN BLUE	M 50 PLS1 00 00 00 M1
SKY BLUE	M 50 PLS1 00 00 00 M2
GLAMOUR RED	M 50 PLS1 00 00 00 M3
RED CARPET	M 50 PLS1 00 00 00 M4
JUICY ORANGE	M 50 PLS1 00 00 00 M5
SUNNY YELLOW	M 50 PLS1 00 00 00 M6
FOREST GREEN	M 50 PLS1 00 00 00 M7



AUSZUGBÖDEN MIT FLEXIBLEM AUSZUG

ART. MIT Kunststoff-Set Dark Grey	ART. OHNE Kunststoff-Set*	Nutzabm. mm	H Front mm	kg	
M 52 C057 0110 0F _ _	M 52 C057 01 00 0F _ _	906x447	70	50 - 75 - 100	100% - 96% - 92%

*DEN ARTIKELCODE MIT EINEM DER IN DER UNTEN STEHENDEN TABELLE VERFÜGBAREN KUNSTSTOFF-SETS KOMBINIEREN



AUSZUGBÖDEN MIT TELESKOPISCHEM AUSZUG

ART. MIT Kunststoff-Set Dark Grey	ART. OHNE Kunststoff-Set*	Nutzabm. mm	H Front mm	kg	
M 52 C057 0110 0T _ _	M 52 C057 01 00 0T _ _	906x447	70	200	100%

*DEN ARTIKELCODE MIT EINEM DER IN DER UNTEN STEHENDEN TABELLE VERFÜGBAREN KUNSTSTOFF-SETS KOMBINIEREN



VERSTELLBODEN

ART.	Nutzabmessungen mm	Gesamthöhe mm	kg
M 52 PR25 00 00 01 _ _	963x478	60	100

VOR DER WIRBELVERSCHLUSSSTANGE EINSETZBAR

KUNSTSTOFF-SET FÜR SCHUBLADEN UND AUSZUGBÖDEN



FARBAUSWAHL KUNSTSTOFFTEILE	ART.
MEDITERRANEAN BLUE	M 50 PLS1 00 00 00 M1
SKY BLUE	M 50 PLS1 00 00 00 M2
GLAMOUR RED	M 50 PLS1 00 00 00 M3
RED CARPET	M 50 PLS1 00 00 00 M4
JUICY ORANGE	M 50 PLS1 00 00 00 M5
SUNNY YELLOW	M 50 PLS1 00 00 00 M6
FOREST GREEN	M 50 PLS1 00 00 00 M7

















ART. M 52 A200 P5 11 PC GS

SIEHE S. 287

FLÜGELTÜREN MIT ZYLINDERSCHLOSS

PAAR FLÜGELTÜREN GESAMTHÖHE



H SCHRANK mm	VERSCHLUSSART	ART. MIT Kunststoff-Set Dark Grey 	ART. OHNE Kunststoff-Set* 
850	 C0 KEY Zylinderschloss	M 50 P075 C0 10 10 __	M 50 P075 C0 00 10 __
	 C1 KEY Zylinderschloss	M 50 P075 C1 10 10 __	M 50 P075 C1 00 10 __
	 C2 KEY Zylinderschloss	M 50 P075 C2 10 10 __	M 50 P075 C2 00 10 __
1000	 C0 KEY Zylinderschloss	M 50 P090 C0 10 10 __	M 50 P090 C0 00 10 __
	 C1 KEY Zylinderschloss	M 50 P090 C1 10 10 __	M 50 P090 C1 00 10 __
	 C2 KEY Zylinderschloss	M 50 P090 C2 10 10 __	M 50 P090 C2 00 10 __
1500	 C0 KEY Zylinderschloss	M 50 P140 C0 10 10 __	M 50 P140 C0 00 10 __
	 C1 KEY Zylinderschloss	M 50 P140 C1 10 10 __	M 50 P140 C1 00 10 __
	 C2 KEY Zylinderschloss	M 50 P140 C2 10 10 __	M 50 P140 C2 00 10 __
2000	 C0 KEY Zylinderschloss	M 50 P190 C0 10 10 __	M 50 P190 C0 00 10 __
	 C1 KEY Zylinderschloss	M 50 P190 C1 10 10 __	M 50 P190 C1 00 10 __
	 C2 KEY Zylinderschloss	M 50 P190 C2 10 10 __	M 50 P190 C2 00 10 __





* DEN ARTIKELCODE MIT EINEM DER IN DER RECHTSSTEHENDEN TABELLE VERFÜGBAREN KUNSTSTOFF-SETS KOMBINIEREN



DAS TÜRPAAR IST OBLIGATORISCH DEN SCHRÄNKEN MIT VERSCHLUSS **C5** (OHNE SCHLOSS) ODER **X0** (OHNE WIRBELVERSCHLUSSTANGE UND OHNE SCHLOSS) ZUZUORDNEN

PAAR FLÜGELTÜREN TEILHÖHE



H TÜR-AUSSENMASSE mm	VERSCHLUSSART	ART. MIT Kunststoff-Set Dark Grey 	ART. OHNE Kunststoff-Set* 
775	 C0 KEY Zylinderschloss	M 50 P077 C0 10 11 __	M 50 P077 C0 00 11 __
	 C1 KEY Zylinderschloss	M 50 P077 C1 10 11 __	M 50 P077 C1 00 11 __
	 C2 KEY Zylinderschloss	M 50 P077 C2 10 11 __	M 50 P077 C2 00 11 __

* DEN ARTIKELCODE MIT EINEM DER IN DER RECHTSSTEHENDEN TABELLE VERFÜGBAREN KUNSTSTOFF-SETS KOMBINIEREN



SCHLÖSSER
SIEHE S. 31

FLÜGELTÜREN MIT ZAHLENCODE

PAAR FLÜGELTÜREN GESAMTHÖHE



H SCHRANK mm	VERSCHLUSSART	ART. MIT Kunststoff-Set Dark Grey	ART. OHNE Kunststoff-Set*
850	P5 CODE Zahlencode	M 50 P075 P5 10 10 _ _	M 50 P075 P5 00 10 _ _
1000	P5 CODE Zahlencode	M 50 P090 P5 10 10 _ _	M 50 P090 P5 00 10 _ _
1500	P5 CODE Zahlencode	M 50 P140 P5 10 10 _ _	M 50 P140 P5 00 10 _ _
2000	P5 CODE Zahlencode	M 50 P190 P5 10 10 _ _	M 50 P190 P5 00 10 _ _

*DEN ARTIKELCODE MIT EINEM DER IN DER UNTEN STEHENDEN TABELLE VERFÜGBAREN KUNSTSTOFF-SETS KOMBINIEREN

▶ DIE TÜR IST OBLIGATORISCH DEN SCHRÄNKEN MIT VERSCHLUSS **C5** (OHNE SCHLOSS) ODER **X0** (OHNE WIRBELVERSCHLUSSSTANGE UND OHNE SCHLOSS) ZUZUORDNEN

PAAR FLÜGELTÜREN TEILHÖHE



H TÜR-AUSSENMASSE mm	VERSCHLUSSART	ART. MIT Kunststoff-Set Dark Grey	ART. OHNE Kunststoff-Set*
775	A4 Griff ohne Ziffernblock	M 50 P077 A4 10 11 _ _	M 50 P077 A4 00 11 _ _

*DEN ARTIKELCODE MIT EINEM DER IN DER UNTEN STEHENDEN TABELLE VERFÜGBAREN KUNSTSTOFF-SETS KOMBINIEREN

▶ DAS TÜRPAAR IST OBLIGATORISCH DEN SCHRÄNKEN MIT FOLGENDEN VERSCHLUSSSYSTEMEN ZUZUORDNEN:
 FÜR DEN SCHRANK OHNE ROLLEN DAS SCHLOSS **T2** VERWENDEN
 FÜR DEN SCHRANK MIT ROLLEN DAS SCHLOSS **A1** VERWENDEN



SCHLÖSSER
SIEHE S. 31



FERNBEDIENUNG

ART.	
M00VRC000000000	Empfängermodul mit Fernbedienung
M00VRC000000100	Zusätzliche Fernbedienung

KUNSTSTOFF-SET FÜR TÜRENPAAR

















FARBAUSWAHL KUNSTSTOFFTEILE	ART. KEY	ART. CODE
MEDITERRANEAN BLUE	M 00 PLS0 00 00 30 M1	M 00 PLS0 00 00 31 M1
SKY BLUE	M 00 PLS0 00 00 30 M2	M 00 PLS0 00 00 31 M2
GLAMOUR RED	M 00 PLS0 00 00 30 M3	M 00 PLS0 00 00 31 M3
RED CARPET	M 00 PLS0 00 00 30 M4	M 00 PLS0 00 00 31 M4
JUICY ORANGE	M 00 PLS0 00 00 30 M5	M 00 PLS0 00 00 31 M5
SUNNY YELLOW	M 00 PLS0 00 00 30 M6	M 00 PLS0 00 00 31 M6
FOREST GREEN	M 00 PLS0 00 00 30 M7	M 00 PLS0 00 00 31 M7

LEERER SCHRANK



MIT 2 SCHIEBETÜREN







SCHRANK MIT DOPPELTE SCHIEBETÜR OHNE WIRBELVERSCHLUSSSTANGE

H SCHRANK mm	VERSCHLUSSART	ART. MIT Kunststoff-Set Dark Grey 	ART. OHNE Kunststoff-Set* 
850 (Nutzhöhe 750 mm)	 C0 KEY Zylinderschloss	M 52 D085 C0 10 0D __	M 52 D085 C0 00 0D __
	 C1 KEY Zylinderschloss	M 52 D085 C1 10 0D __	M 52 D085 C1 00 0D __
	 C2 KEY Zylinderschloss	M 52 D085 C2 10 0D __	M 52 D085 C2 00 0D __
1000 (Nutzhöhe 900 mm)	 C0 KEY Zylinderschloss	M 52 D100 C0 10 0D __	M 52 D100 C0 00 0D __
	 C1 KEY Zylinderschloss	M 52 D100 C1 10 0D __	M 52 D100 C1 00 0D __
	 C2 KEY Zylinderschloss	M 52 D100 C2 10 0D __	M 52 D100 C2 00 0D __
1500 (Nutzhöhe 1400 mm)	 C0 KEY Zylinderschloss	M 52 D150 C0 10 0D __	M 52 D150 C0 00 0D __
	 C1 KEY Zylinderschloss	M 52 D150 C1 10 0D __	M 52 D150 C1 00 0D __
	 C2 KEY Zylinderschloss	M 52 D150 C2 10 0D __	M 52 D150 C2 00 0D __
2000 (Nutzhöhe 1900 mm)	 C0 KEY Zylinderschloss	M 52 D200 C0 10 0D __	M 52 D200 C0 00 0D __
	 C1 KEY Zylinderschloss	M 52 D200 C1 10 0D __	M 52 D200 C1 00 0D __
	 C2 KEY Zylinderschloss	M 52 D200 C2 10 0D __	M 52 D200 C2 00 0D __

*DEN ARTIKELCODE MIT EINEM DER IN DER UNTEN STEHENDEN TABELLE VERFÜGBAREN KUNSTSTOFF-SETS KOMBINIEREN

KUNSTSTOFF-SET FÜR SCHIEBETÜREN



FARBAUSWAHL KUNSTSTOFFTEILE	ART. 2 SCHIEBETÜREN	ART. 1 SCHIEBETÜR
 MEDITERRANEAN BLUE	M 00 PLS0 00 00 50 M1	M 00 PLS0 00 00 40 M1
 SKY BLUE	M 00 PLS0 00 00 50 M2	M 00 PLS0 00 00 40 M2
 GLAMOUR RED	M 00 PLS0 00 00 50 M3	M 00 PLS0 00 00 40 M3
 RED CARPET	M 00 PLS0 00 00 50 M4	M 00 PLS0 00 00 40 M4
 JUICY ORANGE	M 00 PLS0 00 00 50 M5	M 00 PLS0 00 00 40 M5
 SUNNY YELLOW	M 00 PLS0 00 00 50 M6	M 00 PLS0 00 00 40 M6
 FOREST GREEN	M 00 PLS0 00 00 50 M7	M 00 PLS0 00 00 40 M7

LEERER SCHRANK

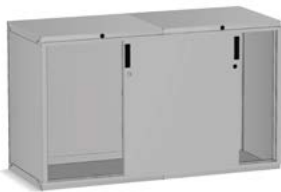

MIT 1 SCHIEBETÜR

SCHRANK MIT EINZELNE SCHIEBETÜR OHNE WIRBELVERSCHLUSSSTANGE

H SCHRANK mm	VERSCHLUSSART	ART. MIT Kunststoff-Set Dark Grey	ART. OHNE Kunststoff-Set*
850 (Nutzhöhe 750 mm)	C0 KEY Zylinderschloss	M 52 D085 C0 10 OS __	M 52 D085 C0 00 OS __
	C1 KEY Zylinderschloss	M 52 D085 C1 10 OS __	M 52 D085 C1 00 OS __
	C2 KEY Zylinderschloss	M 52 D085 C2 10 OS __	M 52 D085 C2 00 OS __
1000 (Nutzhöhe 900 mm)	C0 KEY Zylinderschloss	M 52 D100 C0 10 OS __	M 52 D100 C0 00 OS __
	C1 KEY Zylinderschloss	M 52 D100 C1 10 OS __	M 52 D100 C1 00 OS __
	C2 KEY Zylinderschloss	M 52 D100 C2 10 OS __	M 52 D100 C2 00 OS __

* DEN ARTIKELCODE MIT EINEM DER IN DER LINKSSTEHENDEN TABELLE VERFÜGBAREN KUNSTSTOFF-SETS KOMBINIEREN



EINZELTÜR, NUR RECHTS SCHLIESSEND. NUR IN DAS LINKE ABTEIL KÖNNEN SCHUBLADEN UND AUSZUGBÖDEN EINGESETZT WERDEN. BEI MEHR ALS 2 SCHUBLADEN/AUSZUGBÖDEN PRO ABTEIL IST DIE VERWENDUNG EINER WIRBELVERSCHLUSSSTANGE VORGESCHRIEBEN.



ZYLINDERSCHLOSS

VERSCHLUSSART	ART.
C0 KEY Zylinderschloss	M 52 V000 C0 00 00 00
C1 KEY Zylinderschloss	M 52 V000 C1 00 00 00
C2 KEY Zylinderschloss	M 52 V000 C2 00 00 00



WIRBELVERSCHLUSSSTANGE

NUTZHÖHE H - SCHUBLADENEINFÜHRUNG mm	ART.
750	M 00 V075 00 00 00 00
900	M 00 V090 00 00 00 00
1400	M 00 V140 00 00 00 00
1900	M 00 V190 00 00 00 00



OBERE PLATTE MIT 3-SEITIGER AUFKANTUNG

ART.	Abm. mm	
M 52 T023 AG 00 31 07	1020x573x23 H	

Platte mit PVC-Verkleidung FÜR EINZELSCHRANK. Farbe Schwarz



OBERE PLATTE MIT 4-SEITIGER AUFKANTUNG

ART.	Abm. mm	
M 52 T023 AG 00 41 07	1020x573x23 H	

Platte mit PVC-Verkleidung FÜR EINZELSCHRANK. Farbe Schwarz



ART. M 00 T023 AG 00 F0 00

LOCHUNG DER OBEREN SCHRANKPLATTE ZUR BEFESTIGUNG DER OBEREN PLATTE MIT 4-SEITIGER AUFKANTUNG



OBERE PLATTE AUS MULTIPLEX

ART.	Abm. mm	
M 52 T040 MU 00 01 00	1020x573x40 H	

Für EINZELSCHRANK



OBERE PLATTE AUS MDF ABM. 1020x573x32 mm h

ART.	Ausführungen	für Schrank	
M 52 T030 MD GM 2107	1 Seitenprofil	Endschrank rechts oder links	

Obere Platte aus MDF mit Belag aus ölfestem Gummi. Farbe Schwarz



OBERE PLATTE AUS MDF ABM. 1020x573x32 mm h

ART.	Ausführungen	für Schrank	
M 52 T030 MD GM 1107	-	Zentral	

Obere Platte aus MDF mit Belag aus ölfestem Gummi. Farbe Schwarz



OBERE PLATTE AUS MDF ABM. 1020x573x32 mm h

ART.	Ausführungen	für Schrank	
M 52 T030 MD GM 0107	2 Seitenprofile	Einzel	

Obere Platte aus MDF mit Belag aus ölfestem Gummi. Farbe Schwarz



ART. M 00 T030 MD 00 F0 00

LOCHUNG DER OBEREN SCHRANKPLATTE ZUR BEFESTIGUNG DER OBEREN PLATTE AUS MDF UND DER OBEREN PLATTE AUS MULTIPLEX INKLUSIVE BEFESTIGUNGSSCHRAUBEN

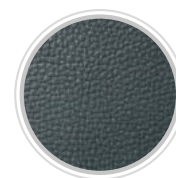

AUSFÜHRUNG MIT ÖLFESTEM GUMMI



ANBRINGUNG OBERE PLATTE AUS MDF



OBERE PLATTE AUS MULTIPLEX FÜR SCHUBLADENSCHRANK MIT ROLLEN AUF ANFRAGE ERHÄLTlich





ERHÖHUNGS SOCKEL HÖHE 50 mm

ART.		Abm. mm	
M 52 Z050 00 00 00	_ _	1018x572x50 H	



ERHÖHUNGS SOCKEL HÖHE 100 mm

ART.		Abm. mm	
M 52 Z100 00 00 00	_ _	1018x572x100 H	



SOCKEL FÜR GABELSTAPLER - Schwarz RAL 9005

ART.		Abm. mm	
M 02 Z060 20 00 00 07	Socket pair	200x569x60 H	
M 50 Z060 21 00 00 07	Abdeckung für Socket pair	1014x46x55 H	



ART.		Abm. mm	
M 02 Z100 20 00 00 07	Socket pair	200x569x100 H	
M 50 Z100 21 00 00 07	Abdeckung für Socket pair	1014x46x95 H	



BOCKROLLE AUS ELASTISCHEM GUMMI

ART.	Ø mm	Tragkraft des Schrankes kg	C mm
C RG BCE15 125	125	370	155
C RG BCE15 160	160	600	200



LENKROLLE MIT FESTSTELLER AUS ELASTISCHEM GUMMI

ART.	Ø mm	Tragkraft des Schrankes kg	C mm
C RG DCE15 125	125	370	155
C RG DCE15 160	160	600	200



BOCKROLLE AUS NYLON

ART.	Ø mm	Tragkraft des Schrankes kg	C mm
C RN BAD10 100	100	205	128
C RN BAD11 125	125	370	155



LENKROLLE MIT FESTSTELLER AUS NYLON

ART.	Ø mm	Tragkraft des Schrankes kg	C mm
C RN DAD10 100	100	205	128
C RN DAD11 125	125	370	155



ERSATZTEILE - BEFESTIGUNGEN



WEITERE ROLLEN
SIEHE S. 33

ERSATZSCHLOSS

ART. M 00 CSRO 8800 00 00
Ersatzschloss mit zwei Schlüsseln



ERSATZSCHLÜSSEL

ART. M 00 CF00 0000 00 00
Auf dem Zylinderschloss, dessen Schlüssel auszuwechseln ist, steht eine Nummer, die immer anzugeben ist



PASSEPARTOUT

ART. M 00 PF.. 0000 00 00
In 23 Serien verfügbar, mit Nummerierung von F 01 bis F 23.

Passepartout Serie F 01
Passepartout Serie F 02
Passepartout Serie F ..

ART. M 00 PF01 00 00 00 00
ART. M 00 PF02 00 00 00 00
ART. M 00 PF.. 00 00 00 00

SET BEFESTIGUNGEN ZWISCHEN SCHRÄNKEN

ART. M 00 FISO 00 00 00 99

Schrank/Schrank-Befestigungsset mit 4 Schrauben, komplett mit Muttern M8

ART. M 00 SVRO 00 00 00 99

Lochung und Schrauben zur Befestigung der zwei übereinander gestellten Schränke

SET FÜR DIE BODENBEFESTIGUNG



ART. F AG 9200 00 99

Paar verzinkte Bügel für die Schrankbefestigung am Boden

ART. F AG 9204 00 99

2 Spreizdübel „HILTI“, geeignet für Böden aus ungerissenem Beton ≥ Klasse C20/25
Empfohlene Dübelzugkraft: 2.9 kN
Dübeldurchmesser: Ø 6 mm



ERSATZGRIFF FÜR TÜREN

ART. M 00 PLSO 0000 22 M0

Ersatzgriff für Türen, verfügbar in Farbe Dark Grey.



ANDERE FARBEN
AUF ANFRAGE



DIE SCHRÄNKE MÜSSEN AM FUSSBODEN ODER AN DER WAND BEFESTIGT WERDEN.
BEI ÜBEREINANDERSTELLUNG SIND SIE AUSSCHLIESSLICH AN DER WAND ZU BEFESTIGEN UND IHRE NUTZLAST DURCH ZWEI ZU TEILEN.



Born To Be Extreme

LEERER SCHRANK ohne Wirbelverschlussstange und ohne Verschluss



H 400 mm
Nutzhöhe 300 mm



H 700 mm
Nutzhöhe 600 mm



H 800 mm
Nutzhöhe 700 mm



H 850 mm
Nutzhöhe 750 mm



M 52 A040 X0 10 00 __ M 52 A070 X0 10 00 __ M 52 A080 X0 10 00 __ M 52 A085 X0 10 00 __

WIRBELVERSCHLUSSTANGE



Die Wirbelverschlussstange besteht aus einem fließgepressten Profilaluminium mit Lochungen in 25mm-Abständen für die Einführung der Kippsicherungsklammer. Die Kippsicherungsstange wird komplett mit Kunststoffzubehören geliefert und mit für das Zylinderschloss oder den elektronischen Verschluss vorbereiteter oberen Struktur.

ART.	Nutzhöhe H - Schubladeneinführung mm
M 00 V030 00 00 00 00	300
M 00 V050 00 00 00 00	500
M 00 V060 00 00 00 00	600
M 00 V070 00 00 00 00	700
M 00 V075 00 00 00 00	750
M 00 V090 00 00 00 00	900

ART.	Nutzhöhe H - Schubladeneinführung mm
M 00 V105 00 00 00 00	1050
M 00 V122 00 00 00 00	1225
M 00 V140 00 00 00 00	1400
M 00 V152 00 00 00 00	1525
M 00 V190 00 00 00 00	1900

ZYLINDERSCHLOSS (KEY)



VERSCHLUSS MIT SCHLISSZYLINDER
KOMPLETT MIT:

- 1 Zylinderschloss mit 2 Schlüsseln
- 1 Stahlseil mit elastischer Hülle
- 1 vordere Schlaggruppe
- 1 hintere Cursorgruppe

ART.	
M 52 V000 C0 00 00 00	C0 ZYLINDERSCHLOSS MIT UNTERSCHIEDLICHER NUMMERIERUNG
M 52 V000 C1 00 00 00	C1 ZYLINDERSCHLOSS FÜR GRUPPEN MIT 160 NUMMERN
M 52 V000 C2 00 00 00	C2 ZYLINDERSCHLOSS MIT GLEICHER NUMMERIERUNG

For Experts Only



H 1000 mm
Nutzhöhe 900 mm



H 1500 mm
Nutzhöhe 1400 mm



H 2000 mm
Nutzhöhe 1900 mm



M 52 A100 X0 10 00 __

M 52 A150 X0 10 00 __

M 52 A200 X0 10 00 __

SCHLOSS MIT ZAHLENCODE (CODE)



ART.	
M 52 V000 E2 00 00 00	E2 ÖFFNEN/SCHLIESSEN VERSCHLUSSTANGE (Batteriespeisung)
M 52 V000 E5 00 00 00	E5 ÖFFNEN/SCHLIESSEN VERSCHLUSSTANGE (Netzspeisung)
M 52 V000 T2 00 00 00	T2 ÖFFNEN/SCHLIESSEN VERSCHLUSSTANGE + TÜR (Batteriespeisung)
M 52 V000 T3 00 00 00	T3 ÖFFNEN/SCHLIESSEN VERSCHLUSSTANGE + TÜR (Netzspeisung)

ART. FERNBEDIENUNG	
M 00 VRC0 00 00 00 00	Empfängermodul mit Fernbedienung
M 00 VRC0 00 00 01 00	Zusätzliche Fernbedienung



PLATTEN FÜR SCHLÖSSER UND VERSTELLBÖDEN

OBERE PLATTE FÜR SCHLÖSSER



ART.		H Front mm	kg
M 52 PS46 00 10 00 __		46	150

Abm. mm 969x571x46 h

UNTERE PLATTE FÜR SCHLÖSSER



ART.		H Front mm	kg
M 52 PS46 10 10 00 __		46	150

Abm. mm 969x571x46 h

VERSTELLBODEN



ART.		Gesamthöhe mm	kg
M 52 PR25 00 00 01 __		60	100

Nutzabmessungen mm 963x478x60 h

VERSTELLBARER SCHLITZBODEN



ART.		H Front mm	kg
M 52 PR35 10 00 01 __		35	300

Abm. mm 969x568x35 h

54x27 EH

EINTEILUNGSMATERIAL

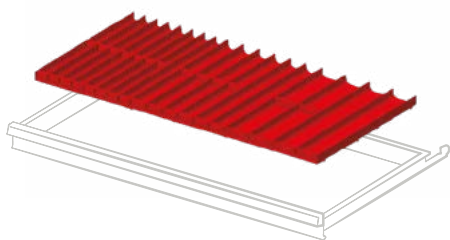

ART. für Fronthöhen mm

F FH 4005 12 00 50 - 300

Set bestehend aus: 6 Mulden 4-teilig, 6 Mulden 3-teilig, 6 Mulden 2-teilig, 15 Muldenwänden 36 mm, 10 Muldenwänden 47 mm, 6 Muldenwänden 73 mm

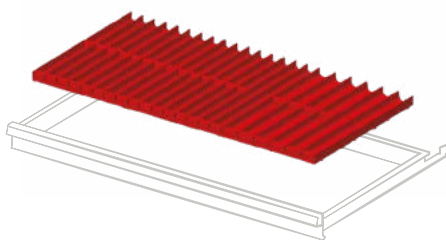

ART. für Fronthöhen mm

F FH 4005 15 00 50 - 300

Set bestehend aus: 12 Mulden 4-teilig, 6 Mulden 3-teilig, 30 Muldenwänden 36 mm, 10 Muldenwänden 47 mm

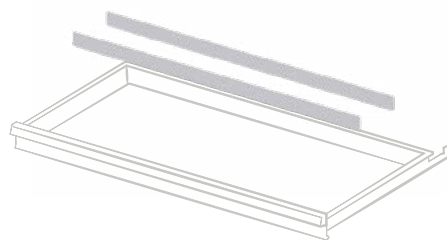

ART. für Fronthöhen mm

F FH 4005 01 00 50

F FH 4007 01 00 75

F FH 4010 01 00 100 - 125

F FH 4015 01 00 150

F FH 4020 01 00 200 - 250

F FH 4030 01 00 300

Set bestehend aus: 2 ungeschlitzten Trennwänden 914 mm

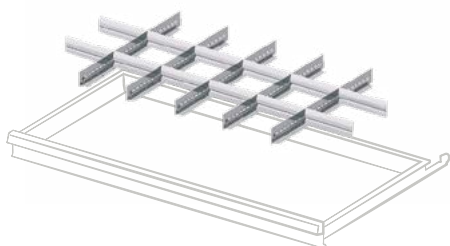

ART. für Fronthöhen mm

F FH 4005 03 00 50

F FH 4007 03 00 75

F FH 4010 03 00 100 - 125

F FH 4015 03 00 150

F FH 4020 03 00 200 - 250

Set bestehend aus: 5 Schlitzwänden 455 mm, 12 Steckwänden 149 mm

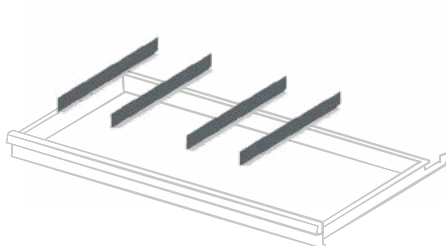

ART. für Fronthöhen mm

F FH 4005 04 00 50

F FH 4007 04 00 75

F FH 4010 04 00 100 - 125

F FH 4015 04 00 150

F FH 4020 04 00 200 - 250

Set bestehend aus: 4 ungeschlitzten Trennwänden 455 mm

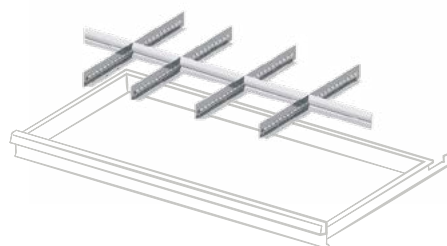

ART. für Fronthöhen mm

F FH 4005 05 00 50

F FH 4007 05 00 75

F FH 4010 05 00 100 - 125

F FH 4015 05 00 150

F FH 4020 05 00 200 - 250

Set bestehend aus: 4 Schlitzwänden 455 mm, 2 Steckwänden 149 mm, 3 Steckwänden 200 mm

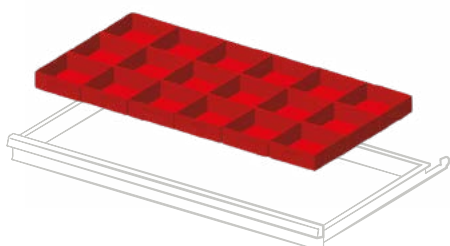

ART. für Fronthöhen mm

F FH 4005 11 00 50

F FH 4007 11 00 75

F FH 4010 11 00 100 - 125

Set bestehend aus: 18 Einsatzkästen 150x150 mm

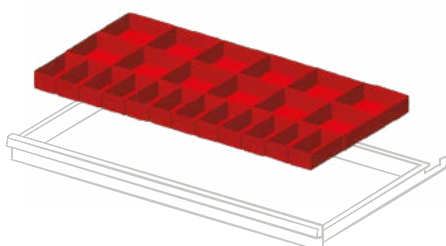

ART. für Fronthöhen mm

F FH 4005 13 00 50

F FH 4007 13 00 75

F FH 4010 13 00 100 - 125

Set bestehend aus: 12 Einsatzkästen 150x75 mm, 12 Einsatzkästen 150x150 mm

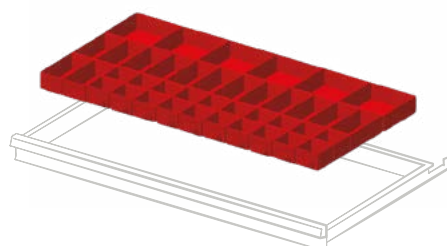

ART. für Fronthöhen mm

F FH 4005 16 00 50

F FH 4007 16 00 75

Set bestehend aus: 20 Einsatzkästen 75x75 mm, 14 Einsatzkästen 150x75 mm, 6 Einsatzkästen 150x150 mm

KONFIGURIEREN SIE DEN FAMI-SCHUBLADEN MIT BETA-WERKZEUGEN

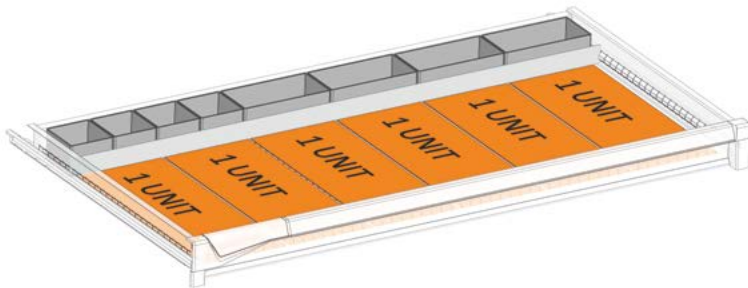

ART. F FH 4007 50 07

Schubladen-Vorbereitungsset für
Kleinteile-Organizer Beta bestehend aus:
Nr. 4 F HC 6071 00 07
Nr. 4 F HC 6471 00 07
Nr. 1 F HA 2150 00 99

- 1 unit = 1 Kleinteile-Organizer Beta 367x147 mm
- 2 unit = 1 Kleinteile-Organizer Beta 367x294 mm
- 4 unit = 1 Kleinteile-Organizer Beta 367x588 mm



BENUTZUNGSBEISPIELE FÜR KLEINTEILE-ORGANIZER

