

LIBERTÉ DE CRÉER

PLUSIEURS COMPARTIMENTS

AVEC DES TIROIRS, DES

PORTES ET DES

T A B L E T T E S





WORK SYSTEM

CARACTÉRISTIQUES TECHNIQUES

COULEURS ÉTABLI

2 couleurs pour la partie métallique

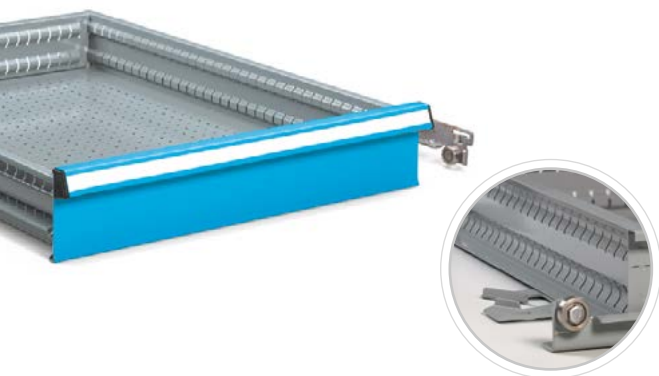
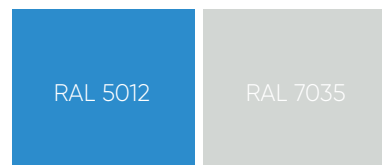

DÉTAIL DU ROULEMENT

ARMOIRES À TIROIRS

Les tiroirs sont fournis avec une extension simple (soit 100 %) sur des roulements à billes haute résistance. Le fond perforé et les parois à encoches au pas de 17 mm permettent de positionner et de fixer facilement (au moyen de vis) des diviseurs en métal. Les hauteurs de façade disponibles sont les suivantes : 50 / 75 / 100 / 125 / 150 / 200 / 250 / 300 mm



100% = 70 kg

H FAÇADE 50 mm
100% = 50 kg

CÔTÉS

Chaque côté qui compose l'établi est muni de deux montants perforés au pas de 25 mm pour pouvoir positionner les glissières des tiroirs et accrocher les tablettes réglables.



LES PANNEAUX ÉQUIPÉS PEUVENT ÊTRE AJOUTÉS SUR DEMANDE POUR COMPLÉTER VOTRE ÉTABLI DE TRAVAIL
VOIR PAGE 859



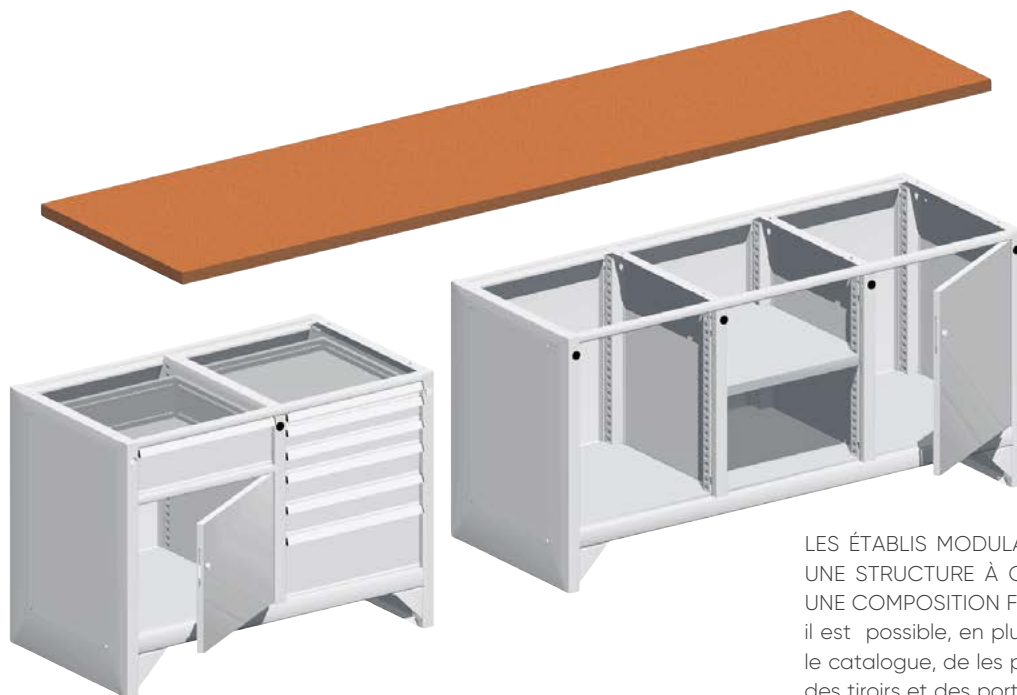

LES ÉTABLIS MODULAIRES DE LA SÉRIE SYSTEM ONT UNE STRUCTURE À COMPARTIMENTS QUI GARANTIT UNE COMPOSITION FLEXIBLE.

il est possible, en plus des solutions présentées dans le catalogue, de les personnaliser avec des tablettes, des tiroirs et des portes en fonction des exigences de production et des besoins de l'atelier, ce qui les range parmi les établis les plus polyvalents de notre gamme.



FERMETURE LATÉRALE
AVEC CYLINDRE

La serrure latérale permet de fermer tous les tiroirs positionnés dans le même compartiment. Le système peut être fourni en deux hauteurs :

- H 600 mm si le compartiment est entièrement rempli de tiroirs
- H 150 mm si le compartiment accueille la porte de 450 mm h et les tiroirs.

FOURNIE DE SÉRIE AVEC 2 CLÉS



TABLETTES RÉGLABLES

la tablette réglable qui, sans crochets, sert aussi de base de fermeture, est fournie en deux modèles :
pour les compartiments à gauche (page 792 Réf. 4)
ou pour les compartiments à droite/au centre (page 792 Réf. 5) de chaque module.

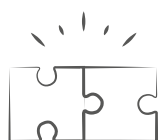

FOURNIS MONTÉS





● ART. F BR 2242 03 04
H = 865 mm - 3 tiroirs

 Gamme de couleurs ACIER



BLEU
RAL 5012
.04



GRIS
RAL 7035
.08

PLATEAU EN MULTIPLEX



MATÉRIEL DE COMPARTIMENTATION VOIR PAGE 795



PERSONNALISEZ VOTRE ÉTABLI À PARTIR DE LA PAGE 791



KIT MODULES THERMOFORMÉS VOIR PAGE 796



PANNEAUX ÉQUIPÉS VOIR PAGE 859

LÉGENDE



FERMETURE



CAPACITÉ
DE CHARGE
ÉTABLI



LES CAPACITÉS DE CHARGE SONT NETTES ET SE RÉFÈRENT À DES CHARGES UNIFORMÉMENT RÉPARTIES.

PLATEAU ÉPAISSEUR 40 mm



ART.			
F BR 2242 01 04		key	1000



ART.			
● F BR 2242 03 04		key	1000



ART.			
F BR 2242 04 04		key	1000



ART.			
F BR 2242 05 04		key	1000



ART.			
F BR 2242 08 04		key	1000



● ART. F BR 2243 05 04
H = 865 mm - 6 tiroirs

 Gamme de couleurs ACIER



BLEU
RAL 5012
.04



GRIS
RAL 7035
.08

PLATEAU EN MULTIPLEX



MATÉRIEL DE COMPARTIMENTATION VOIR PAGE 795



KIT MODULES THERMOFORMÉS VOIR PAGE 796
UTENSILI VEDI PAG. 1416



PERSONNALISEZ VOTRE ÉTABLI À PARTIR DE
LA PAGE 791



PANNEAUX ÉQUIPÉS VOIR PAGE 859

LÉGENDE



FERMETURE



CAPACITÉ
DE CHARGE
ÉTABLI



LES CAPACITÉS DE CHARGE SONT NETTES ET SE RÉFÈRENT À DES CHARGES UNIFORMÉMENT RÉPARTIES.

PLATEAU ÉPAISSEUR 40 mm



ART.			
F BR 2243 01 04		key	1000



ART.			
F BR 2243 02 04		key	1000



ART.			
F BR 2243 03 04		key	1000



ART.			
● F BR 2243 05 04		key	1000



ART.			
F BR 2243 09 04		key	1000



● ART. F BR 2244 01 04
H = 865 mm - 10 tiroirs

 Gamme de couleurs ACIER



BLEU
RAL 5012
.04



GRIS
RAL 7035
.08

PLATEAU EN MULTIPLEX



MATÉRIEL DE COMPARTIMENTATION VOIR PAGE 795



PERSONNALISEZ VOTRE ÉTABLI À PARTIR DE LA PAGE 791



KIT MODULES THERMOFORMÉS VOIR PAGE 796



PANNEAUX ÉQUIPÉS VOIR PAGE 859

LÉGENDE



FERMETURE



CAPACITÉ DE CHARGE ÉTABLI



LES CAPACITÉS DE CHARGE SONT NETTES ET SE RÉFÈRENT À DES CHARGES UNIFORMÉMENT RÉPARTIES.

PLATEAU ÉPAISSEUR 40 mm



ART.			
F BR 2244 01 04		key	2000



ART.			
F BR 2244 02 04		key	2000



ART.			
F BR 2244 03 04		key	2000



ART.			
F BR 2244 04 04		key	2000



● ART. F BR 2245 01 04

H = 865 mm - 3 tiroirs



Gamme de couleurs ACIER



BLEU
RAL 5012
.04



GRIS
RAL 7035
.08

PLATEAU EN MULTIPLEX



MATÉRIEL DE COMPARTIMENTATION VOIR PAGE 795



PERSONNALISEZ VOTRE ÉTABLI À PARTIR DE LA PAGE 791



KIT MODULES THERMOFORMÉS VOIR PAGE 796



PANNEAUX ÉQUIPÉS VOIR PAGE 859

LÉGENDE



FERMETURE



CAPACITÉ
DE CHARGE
ÉTABLI



LES CAPACITÉS DE CHARGE SONT NETTES ET SE RÉFÈRENT À DES CHARGES UNIFORMÉMENT RÉPARTIES.

PLATEAU ÉPAISSEUR 40 mm



1 tablette
1 porte 600 mm

ART.



● **F BR 2245 01 04**

key

2000



1 tablette
1 porte 600 mm

ART.



F BR 2245 02 04

key

2000



ART. F BR 2343 S1 08
Dim. mm 2000x800x865/1500 H
APPAREILS NON COMPRIS
COULEURS GRIS RAL 7035

PERSONNALISEZ VOTRE ÉTABLI

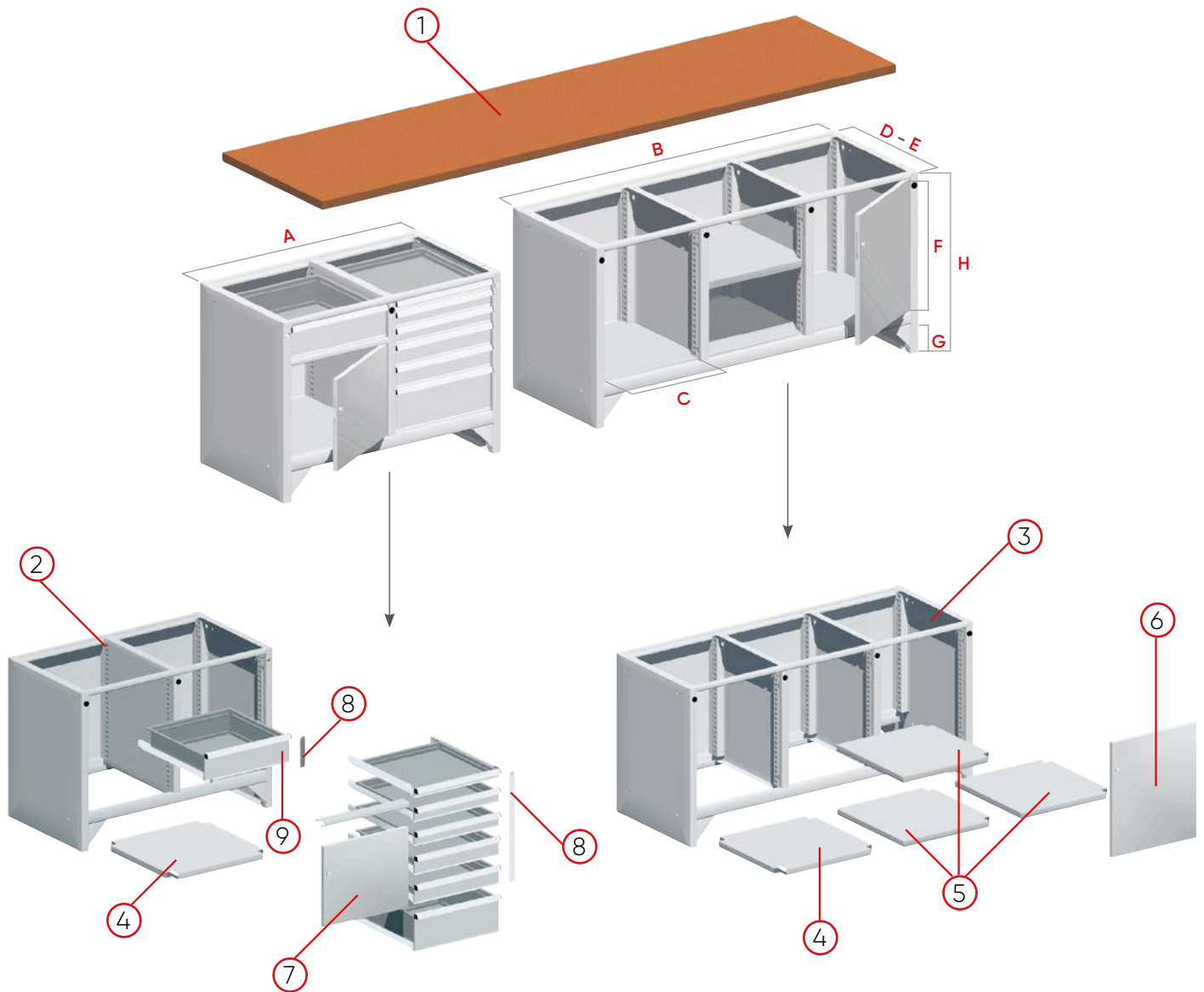

A. Longueur module 2 compartiments	1135 mm	E. Profondeur d'encombrement module	630 mm
B. Longueur module 3 compartiments	1683 mm	F. Hauteur utile compartiments	600 mm
C. Largeur utile compartiments	507 mm	G. Hauteur compartiments	135 mm
D. Profondeur utile compartiments	595 mm	H. Hauteur totale module	825 mm



TYPE DE PLATEAU	ÉPAISSEUR mm	kg	kg	kg	kg
MULTIPLEX	40	1000	1000	2000	2000

1

PLATEAU EN MULTIPLEX PROFONDEUR 750 mm ÉPAISSEUR 40 mm

ART.	PLATEAU mm	PRÉMONTAGE	ADAPTÉ POUR
F BI A242 00 00	1500	1 pc.	F BR 0960 00 00 1 module à 2 compartiments
F BI A270 00 00	2000	1 pc.	F BR 0961 00 00 1 module à 3 compartiments
F BI A284 00 00	2500	2 pcs.	F BR 0960 00 00 2 modules à 2 compartiments
F BI A298 00 00	3000	1 pc.	F BR 0960 00 00 1 module à 2 compartiments
		1 pc.	F BR 0961 00 00 1 module à 3 compartiments



PLATEAUX VOIR LA PAGE 793

2

MODULES À 2 COMPARTIMENTS DIM. mm 1135x630x825 H

ART.	
F BR 2242 00 08	

3

MODULES À 3 COMPARTIMENTS DIM. mm 1683x630x825 H

ART.	
F BR 2243 00 08	

4

TABLETTES EN ACIER GAUCHES DIM. mm 579x566x35 H

ART.		kg
F BR 0220 01 08		50

Cette tablette est utilisée comme fermeture du fond ou bien comme tablette réglable des COMPARTIMENTS gauches de chaque module.

5

TABLETTES EN ACIER CENTRALES OU DROITES DIM. mm 543x566x35 H

ART.		kg
F BR 0230 01 08		50

Cette tablette est utilisée comme fermeture du fond ou bien comme tablette réglable des compartiments centraux ou droits de chaque module.

9

TIROIRS À EXTENSION TOTAL

ART.	H FAÇADE mm	DIM. UTILE mm		kg
F DB 8050 00 08	50	447x447x36 H	100%	50
F DB 8075 00 08	75	447x447x61 H	100%	70
F DB 8100 00 08	100	447x447x86 H	100%	70
F DB 8125 00 08	125	447x447x111 H	100%	70
F DB 8150 00 08	150	447x447x136 H	100%	70
F DB 8200 00 08	200	447x447x186 H	100%	70
F DB 8250 00 08	250	447x447x236 H	100%	70
F DB 8300 00 08	300	447x447x286 H	100%	70

6

PORTE DIM. mm 504x600 H

ART.	PORTE
F BR 0720 00 08	DROIT
F BR 0721 00 08	GAUCHE

Cette porte est disponible aussi bien avec l'ouverture à droite qu'avec l'ouverture à gauche. Sa hauteur de 600 mm couvre un compartiments entier.

Fournie de série avec une serrure à cylindre et deux clés.

7

PORTE DIM. mm 504x450 H

ART.	PORTE
F BR 0710 00 08	DROIT
F BR 0711 00 08	GAUCHE

Cette porte est disponible aussi bien avec l'ouverture à droite qu'avec l'ouverture à gauche. Sa hauteur couvre partiellement un compartiments jusqu'à une hauteur de 450 mm et comprend une traverse de 25 mm. Dessus de la porte doit impérativement être installé une tablette ou un tiroir.

Fournie de série avec une serrure à cylindre et deux clés.

8

FERMETURES AVEC HAUTEURS 150-1600 mm POUR TIROIRS

ART.	LONGUEUR mm
F BR 0410 00 00	150
F BR 0430 00 00	600

Fournie de série avec une serrure à cylindre et deux clés.

PLATEAU

MULTIPLEX DE HÊTRE



3 COUCHES CROISÉES DE HÊTRE



MULTIPLEX AVEC STRATIFIÉ ET BORDS EN BOIS MASSIF



GRIS

ÉPAISSEUR mm	dim. mm	ART.	ART.	ART.
40	1500x750	F BI A242 00 00	-	F BH A242 00 08
	1500x800	F BI A342 00 00	-	F BH A342 00 08
	2000x750	F BI A270 00 00	-	F BH A270 00 08
	2000x800	F BI A370 00 00	-	F BH A370 00 08
	2500x750	F BI A284 00 00	-	F BH A284 00 08
	2500x800	F BI A384 00 00	-	F BH A384 00 08
	3000x750	F BI A298 00 00	-	F BH A298 00 08
	3000x800	F BI A398 00 00	-	-

PROTECTION DE 12/10 mm D'ÉPAISSEUR EN ACIER GALVANISÉ À FLEURAGE MINIMISÉ POUR PLATEAU EN MULTIPLEX AVEC BORDS PLIÉS EN " L " H 20 mm AVANT ET ARRIÈRE, RÉSISTANTE À L'ABRASION ET AUX EFFETS DES HUILES ET DES GRAISSES



dim. mm	ART. ÉPAISSEUR 20 mm
1500x750	F BL 7930 00 99
1500x800	F BL 7935 00 99
2000x750	F BL 7960 00 99
2000x800	F BL 7965 00 99
2500x750	F BL 7975 00 99
2500x800	F BL 7980 00 99
3000x750	F BL 7990 00 99
3000x800	F BL 7995 00 99

MULTIPLEX AVEC
STRATIFIÉ ET
BORDS EN BOIS
MASSIF

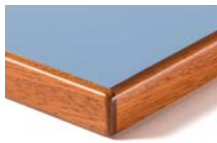

BLEU

MULTIPLEX
REVÊTU EN
STRATIFIÉ



GRIS

MULTIPLEX
REVÊTU EN
STRATIFIÉ

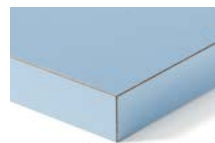

BLEU

PLATEAUX ESD
SUR DEMANDE



ART.	ART.	ART.
F BH A242 00 04	F BH B242 00 08	F BH B242 00 04
F BH A342 00 04	F BH B342 00 08	F BH B342 00 04
F BH A270 00 04	F BH B270 00 08	F BH B270 00 04
F BH A370 00 04	F BH B370 00 08	F BH B370 00 04
F BH A284 00 04	F BH B284 00 08	F BH B284 00 04
F BH A384 00 04	F BH B384 00 08	F BH B384 00 04
F BH A298 00 04	F BH B298 00 08	F BH B298 00 04
-	-	-

PROTECTION DE 8/10 D'ÉPAISSEUR EN ACIER REVÊTU DE CAOUTCHOUC
ANTI-HUILE 12/10 - 15/10 mm POUR PLATEAUX EN MULTIPLEX AVEC BORDS PLIÉS EN "L" H
20 mm AVANT ET ARRIÈRE

dim. mm	ART. ÉPAISSEUR 20 mm
1500x750	F BL 2260 00 07
1500x800	F BL 2265 00 07
2000x750	F BL 2290 00 07
2000x800	F BL 2295 00 07
2500x750	F BL 2305 00 07
2500x800	F BL 2310 00 07
3000x750	F BL 2320 00 07
3000x800	F BL 2325 00 07



PANNEAUX ÉQUIPÉS
VOIR PAGE 859

ACCESSOIRES
VOIR PAGE 871

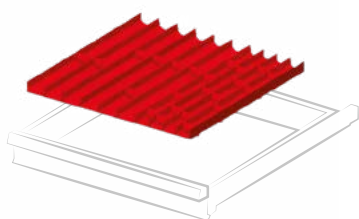

ART. Pour hauteur frontale mm

F FH 8405 02 00 50 - 300

Lot comprenant : 3 diviseurs, 4 canaux, 6 diviseurs
3 canaux, 16 diviseurs transversaux 36 mm,
7 diviseurs transversaux 47 mm

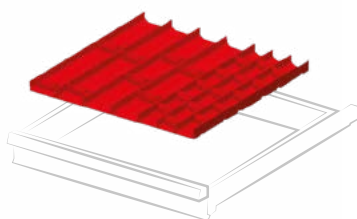

ART. Pour hauteur frontale mm

F FH 8405 03 00 50 - 300

Lot comprenant : 3 diviseurs, 3 canaux, 6 diviseurs
2 canaux, 15 diviseurs transversaux 47 mm,
8 diviseurs transversaux 73 mm

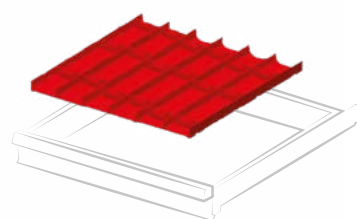

ART. Pour hauteur frontale mm

F FH 8405 04 00 50 - 300

Lot comprenant : 9 diviseurs 2 canaux, 18 diviseurs
transversaux 73 mm

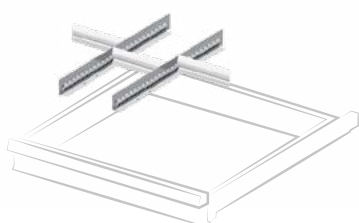

ART. Pour hauteur frontale mm

F FH 8405 08 00 50

F FH 8407 08 00 75

F FH 8410 08 00 100 - 125

F FH 8415 08 00 150

F FH 8420 08 00 200 - 250

F FH 8430 08 00 300

Lot comprenant : 2 diviseurs longitudinaux à en-
coches 455 mm, 3 diviseurs transversaux 149 mm

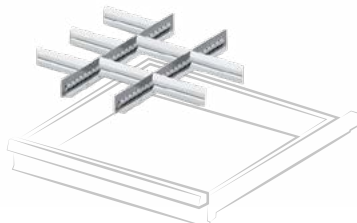

ART. Pour hauteur frontale mm

F FH 8405 09 00 50

F FH 8407 09 00 75

F FH 8410 09 00 100 - 125

F FH 8415 09 00 150

F FH 8420 09 00 200 - 250

Lot comprenant : 2 diviseurs longitudinaux à en-
coches 455 mm, 7 diviseurs transversaux 149 mm

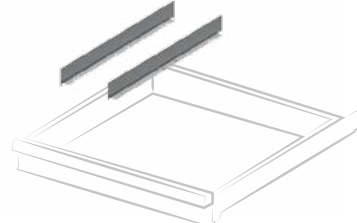

ART. Pour hauteur frontale mm

F FH 8405 13 00 50

F FH 8407 13 00 75

F FH 8410 13 00 100 - 125

F FH 8415 13 00 150

F FH 8420 13 00 200 - 250

Lot comprenant : 2 diviseurs longitudinaux sans
encoche 455 mm

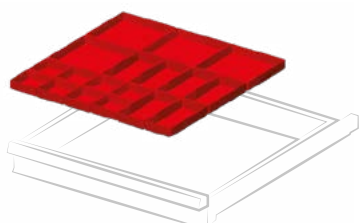

ART. Pour hauteur frontale mm

F FH 8405 17 00 50

F FH 8407 17 00 75

Lot comprenant : 8 compartiments de séparation
75x75 mm, 6 compartiments de séparation 150x75
mm, 4 compartiments de séparation 150x150 mm

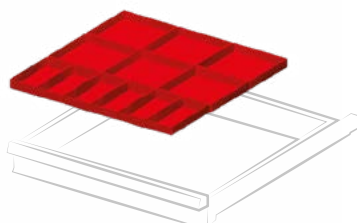

ART. Pour hauteur frontale mm

F FH 8405 18 00 50

F FH 8407 18 00 75

F FH 8410 18 00 100 - 125

Lot comprenant : 6 compartiments de séparation
150x75 mm, 6 compartiments de séparation
150x150 mm

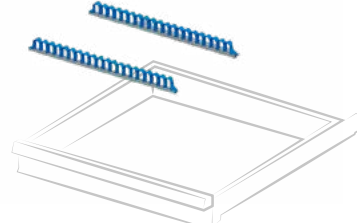

ART. Pour hauteur frontale mm

F FH 8605 19 00 50 - 300

Lot comprenant : 2 supports multifonctions 440 mm

PERSONNALISEZ LE TIROIR FAMI AVEC DES OUTILS BETA

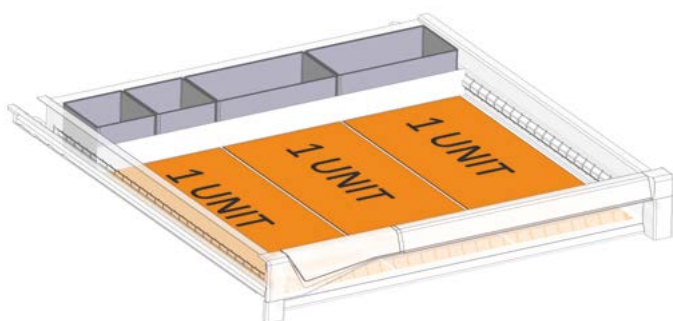

ART. F FH 0807 50 07

kit de compartimentation de tiroir pour modules thermoformés Beta comprenant :
 nbre 2 F HC 6071 00 07
 nbre 2 F HC 6471 00 07
 nbre 1 F HA 1121 00 99

1 unit = 1 module thermoformé 367x147 mm

2 unit = 1 module thermoformé 367x294 mm

EXEMPLES D'UTILISATION DU MODULE THERMOFORMÉ

