

**DIE RICHTIGE KOMBINATION
AUS DEM SCHRANK MASTER UND
DEM REGAL MIT FACHBÖDEN
ROBUST VIELSEITIG MODULAR
3 TÜRARTEN:
FLÜGEL-, SCHIEBE-,
ROLLADENTÜREN
IN 10 FARBEN VERFÜGBAR**

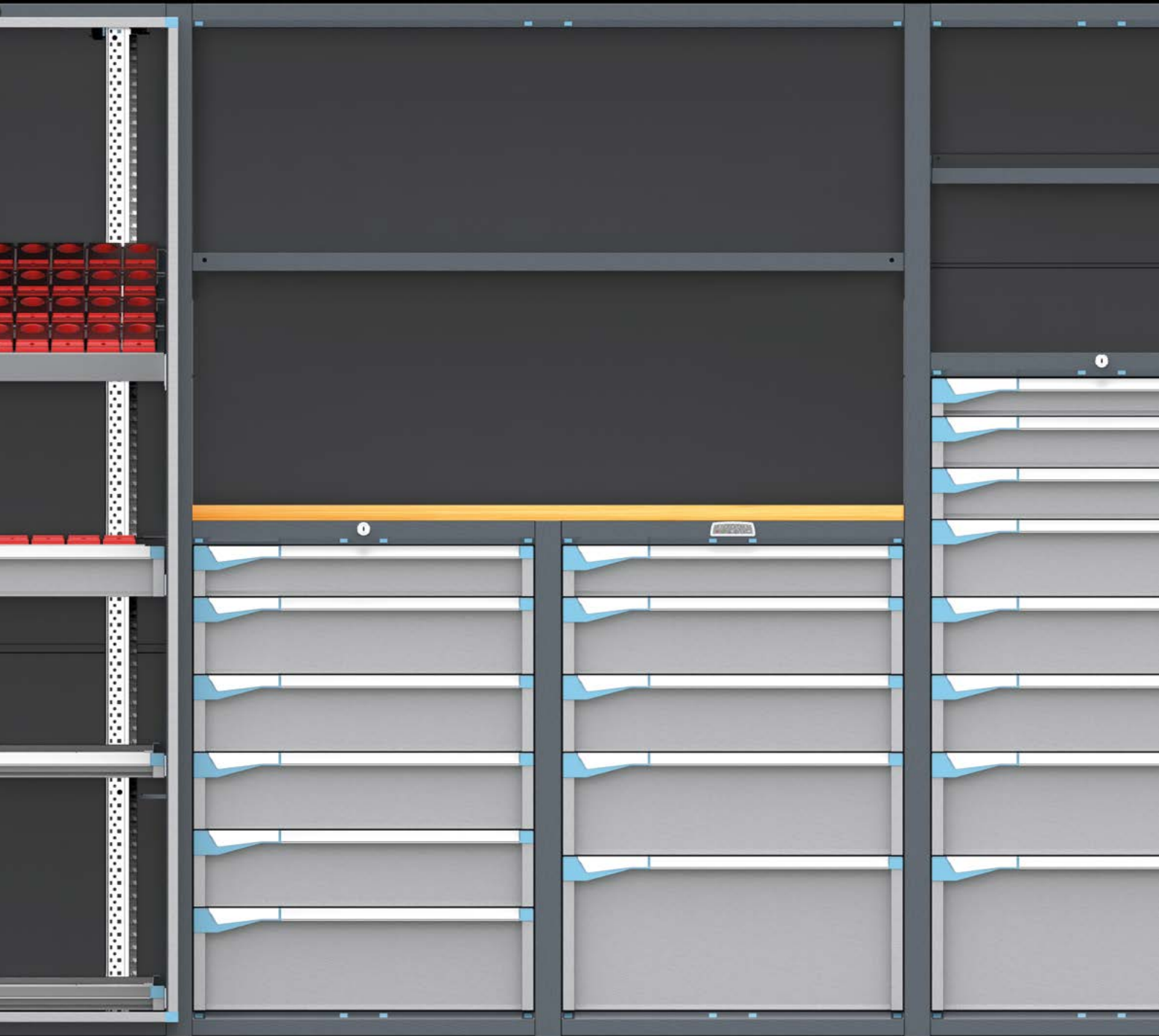

SYSTEM SR-MASTER



TRAGKRAFT PRO REGALFELD

		mm
TRAGKRAFT PRO REGALFELD	ABSTAND ZWISCHEN DEN TRAGBÖDEN ODER SCHLOSSFACHBÖDEN	
4500	2000	
5000	1500	
5500	1000	

ERFORDERLICHE TRAGBÖDEN ODER SCHLOSSFACHBÖDEN PRO FELD

mm	
HÖHE DES REGALS	ANZAHL TRAGBÖDEN ODER SCHLOSSFACHBÖDEN
1000	2
1500	2
2000	2
2250	3
2500	3
3000	3



SICHERHEIT

BODENAUFPLAGEPLATTE

Die Auflageplatte dient zur Verteilung des Drucks, den der Regalrahmen auf den Boden ausübt. Mit dem von FAMI mitgelieferten technischen Datenblatt kann geprüft werden, ob der Fußboden für die Montage des Regals geeignet ist.

Empfohlene Dübelzugkraft	5,6 kN
Dübeldurchmesser	Ø10 mm
Bohrungsdurchmesser im Beton	Ø10 mm
Mindesttiefe der Bohrung	h_1 70 mm
Mind. Installationstiefe	h_{nom} 50 mm
Max. Befestigungsdicke	t_{fix} 20 mm
Max. Anzugsmoment	T_{inst} 25 NM

Mindestdicke des Fußbodens für die Dübelbefestigung *	H: 100 mm
Mindestabstand des Dübels vom Fußbodenrand	B: 50 mm
Einflusszone des Dübels **	A: 75 mm
Mindestabstand der Tragsäule vom Fußbodenrand	C: 0 mm

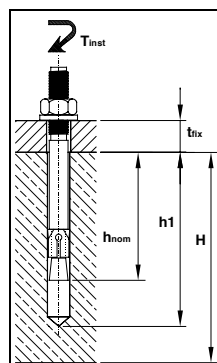

* Es ist Pflicht, zu prüfen, dass der Fußboden, auf dem das Regal aufgestellt wird, für den Druck und die Punktbelastung des Regals und für die Zugkraft des Dübels geeignet ist.

** Die Zone muss von der Wirkung irgendwelcher anderen Kräfte frei bleiben.

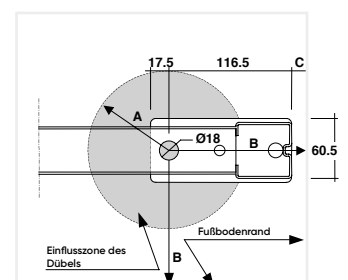

TECHNISCHE EIGENSCHAFTEN

Die neuen Regale Serie SYSTEM SR-MASTER vereinen die Vorzüge eines Fachbodenregals mit der Technologie und Einzigartigkeit eines Master-Werkzeugschranks, um innovative, leistungsstarke, sichere und personalisierte modulare Logistiklösungen mit exklusiven Varianten auf dem Markt der Betriebseinrichtungen zu bieten.

FARBEN

SCHRANK

10 Farben für die Metallteile

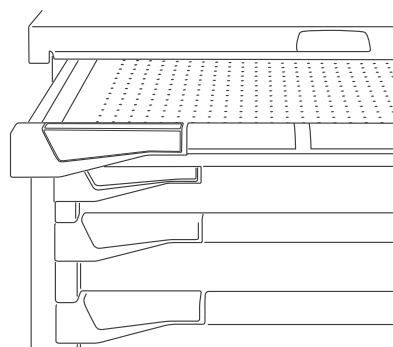

8 Farben für die Kunststoffzubehöre



VORDERER GRIFF



REGALRAHMEN

Sie sind aus Stahlprofilen hergestellt und beidseitig in 25 mm-Schritten geschlitzt. Die Bestandteile der Regale, d.h. Tragsäulen, Verbindungsquerträger und Füßchen, sind untereinander verschweißt, so dass eine Tragkraft bis 5.500 kg pro Regalfeld möglich ist.



SEITEN-, ZWISCHEN- UND RÜCKWÄNDE

Die Seiten-, Zwischen- und Rückwände sind aus Stahlblech hergestellt und bilden zusammen geschlossene Fächer.

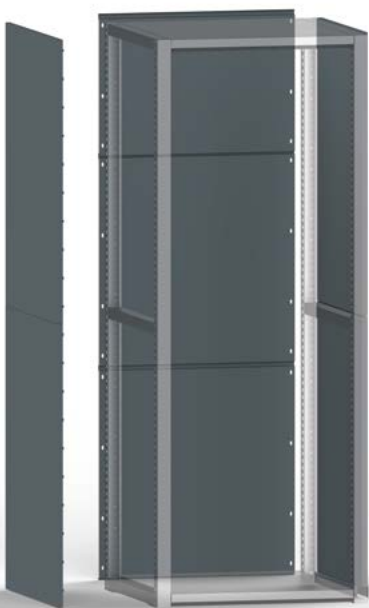

ZUBEHÖRE

TRENNWÄNDE

Die Trennwände werden in 40,5 mm-Schritten in die Schlitze der Böden eingefügt. Sie sind von 100 bis 200 mm hoch und werden ausschließlich verzinkt geliefert. Ideal für eine optimale Platzorganisation auf dem Fachboden.



SIEHE S. 1381

EINSATZRAHMEN

Sie dienen zum Verstauen von NC-Werkzeugen und können in Schubladen eingesetzt oder zwischen den Regalrahmen eingehängt werden. Diese für NC-Maschinen unentbehrliche Halterungen schützen vor Stößen und Staub, organisieren den Platz und sichern optimale Entnahmezeiten.

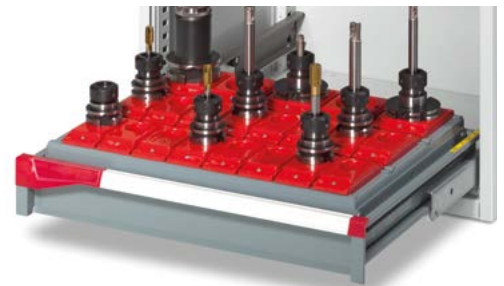

EINTEILUNGSMATERIAL

Längsteiler, Querteiler, Einsätze mit 2-3-4 Mulden und Trennboxen erlauben eine rationelle Einteilung des Schubladenvolumens nach den spezifischen Bedürfnissen des Benutzers.

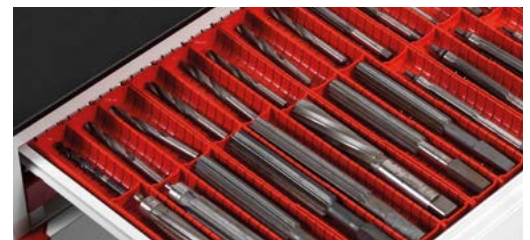

SIEHE S. 1383/379

FLEXIBLER AUSZUG

Neue Schiene mit flexiblem Auszug und mechanischer Einstellung des hinteren Schubladenanschlages/Auszugbodens an 3 verschiedenen Stellen. Ermöglicht 3 verschiedene Tragkräfte: 50, 75, 100 kg.

syFLEX

Patentiertes Öffnungssystem, bei dem der Auszug und die Tragkraft direkt vom Benutzer gestaltet werden kann.



92% = 100 kg

96% = 75 kg

100% = 50 kg

TELESKOPVOLL-AUSZUG

Die neue Teleskopauszugsschiene (Auszug 100%) garantiert eine Tragkraft von 200 kg in den 10 verfügbaren Abmessungen des Schrankes Master.

WIRBELVERSCHLUSSTANGE

DAS HERZ UND DAS GEHIRN DES SYSTEMS

Die Stange aus Profilaluminium ist immer fest fixiert, ohne zu drehen. Die Schließbewegung wird von Dübeln erzeugt, die vertikal gleiten und dabei eine der elementaren Kräfte der Physik nutzen: die Schwerkraft. Je einfacher die Bewegung, desto unwahrscheinlicher sind Brüche. Ein auf dem Stangenkopf positioniertes Verriegelungssystem sorgt für die Schließung der Verschlussstange.

SCHUBLADEN UND AUSZUGBÖDEN



Für die ausziehbaren Schubladen/Böden der Serie Master können beliebig sowohl die Schienen mit flexiblem Auszug als auch mit Teleskopvollauszug montiert werden.



VERSTELLBÖDEN, TRAGBÖDEN/ SCHLOSSFACHBÖDEN

Die von 4 Haken getragenen höhenverstellbaren Zwischenböden sind für die Aufnahme von Trennwänden geschlitzt mit einer Tragkraft von 100 bis 200 kg erhältlich, sowie ungeschlitzt mit einer Tragkraft von 70 bis 150 kg.

Die an den Regalrahmen angeschraubten Tragböden sind das „Traggerüst“ des Regals und sind je nach Höhe in veränderlicher Menge (2-3) vorhanden.
Tragkraft: 150 kg.

Die Schlossfachböden haben die gleiche tragende Funktion der Tragböden und sind für die Aufnahme eines Zylinder- oder eines Codeschlusses und zum Halten der Wirbelverschlussstange konzipiert.
Tragkraft: 150 kg.



SCHIEBETÜREN

Sie sind aus Stahlblech hergestellt und so geformt, dass sie Robustheit garantieren, mit einer Vorbautiefe von 50 mm. Die Türen schützen die Waren vor Stößen und Staub. Mit Zylinderschloss und zwei Schlüsseln.



ROLLLADEN

Die Rollläden sind aus grauem Kunststoff mit Griff aus Stahlblech und mit eingebautem Zylinderschloss. Ideal bei engen Platzverhältnissen, wenn keine Flügeltüren verwendet werden können; sie bewegen sich entlang der Tragsäulen auf vertikalen Führungen.



FLÜGELTÜREN

Die Flügeltüren sind aus robustem Stahlblech gefertigt und zweckmäßig geformt, mit einer Vorbautiefe von 25 mm. Der 3-Stellen-Verschluss garantiert eine hohe Einbruchssicherheit. Mit Zylinderschloss und zwei Schlüsseln oder mit Zahlenschloss erhältlich.



VERTIKALSCHUBLADEN

Die Vertikalschubladen mit 400 kg Tragkraft eignen sich zum Verstauen schwerer Materialien wie Räumwerkzeuge, sowie Materialien verschiedener Art, wie Werkzeuge, Ringschrauben, Schnüre, die an praktischen Lochplatten eingehängt werden.

ZYLINDERSCHLOSS

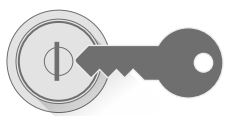

Übertragung vom Schließzylinder zum Kopf der Wirbelverschlussstange mit Hilfe eines Stahlseils mit elastischer Hülle und einer linearen Bewegung. Das Zylinderschloss ist in 23 verschiedene Serien eingeteilt: Jede Serie hat eine Schlüsselnummerierung zwischen 1 und 160, was insgesamt 3.680 verschiedene Kombinationen ergibt.

SERIENMÄSSIG MIT 2 SCHLÜSSELN

SCHLOSS MIT ZAHLENCODE

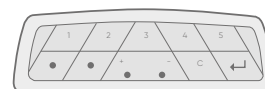

Zusätzlich zum normalen Zylinderschloss hat Fami beschossen, ein ZAHLENSCHLOSS einzuführen. Das Schloss mit Zahlencode steuert das Öffnen und Schließen der Wirbelverschlussstange. Verwaltet bis zu 10 Benutzer per Zahlencode mit 3 bis 8 Ziffern. Die Historie der Ereignisse kann per Kabelanschluss zwischen Ziffernblock und PC heruntergeladen werden. Auf Anfrage sind bis zu 10 Fernbedienungen verfügbar.

SYSTEM SR-MASTER





SYSTEM SR-MASTER

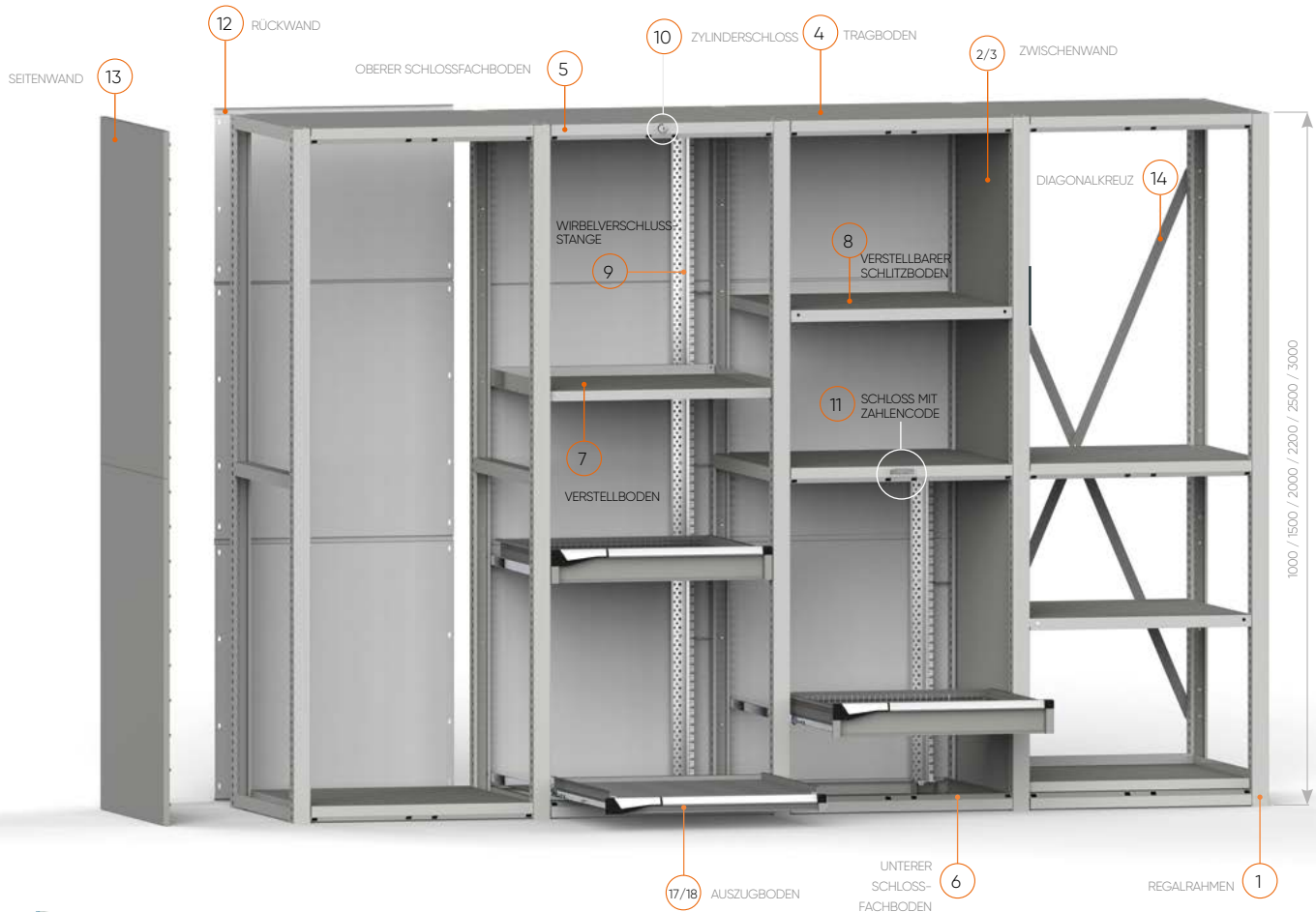

Farbauswahl

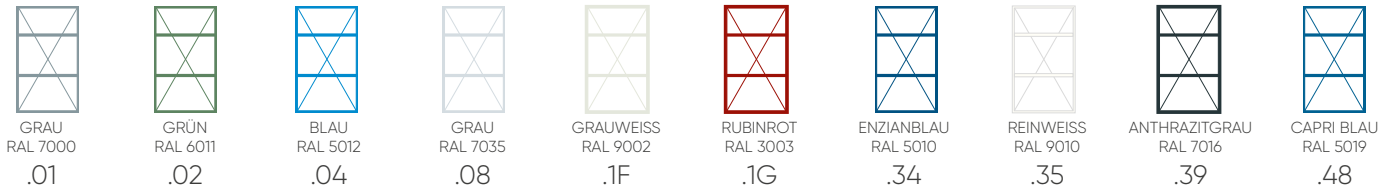

REGALRAHMEN

1	ART.	Abm. mm
	M 02 F100 00 00 01	51x573x1000 H
	M 02 F150 00 00 01	51x573x1500 H
	M 02 F200 00 00 01	51x573x2000 H
	M 02 F225 00 00 01	51x573x2250 H
	M 02 F250 00 00 01	51x573x2500 H
	M 02 F300 00 00 01	51x573x3000 H

EINSCHLIESSLICH VERSCHLUSSSTOPFEN

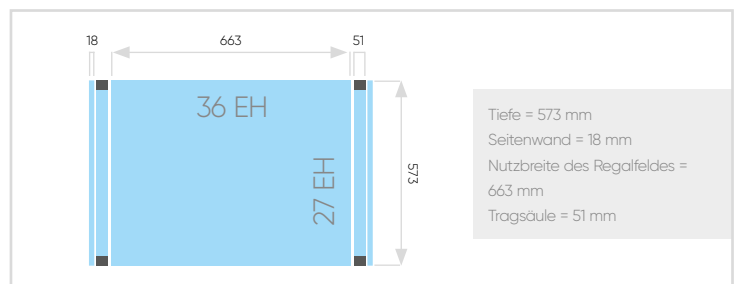

2 UNTERE WAND

3 OBERE WAND

ZWISCHENWÄNDE

H Regalrahmen	ART.	Abm. mm H
1000	-	1000
1500	-	1500
2000	M 02 W100 M0 20 00	1000
2250	M 02 W100 M0 20 00	1000
2500	M 02 W100 M0 20 00	1000
3000	M 02 W100 M0 20 00	1000

ART.	Abm. mm H
-	-
M 02 W100 M0 10 00	1000
M 02 W125 M0 10 00	1250
M 02 W150 M0 10 00	1500
M 02 W100 M0 10 00*	1000

*Bei der 3000 mm Höhe sind zum Schließen des Regalrahmens zwei obere Zwischenwände erforderlich.

TRAGBODEN

4	ART.		Abm. mm	
	M 32 PT46 00 10 00		663x571x46 H	
TRAGKRAFT 250 kg				

OBERER SCHLOSSFACHBODEN

5	ART.		Abm. mm	
	M 32 PS46 00 10 00		663x571x46 H	
TRAGKRAFT 150 kg				

UNTERER SCHLOSSFACHBODEN

6	ART.		Abm. mm	
	M 32 PS46 10 10 00		663x571x46 H	
TRAGKRAFT 150 kg				

VERSTELLBODEN

7	ART.		Abm. mm	
	M 32 PR25 00 00 01		657x478x60 H	
VOR DER WIRBELVERSCHLUSSSTANGE EINSETZBAR TRAGKRAFT 300 kg				

VERSTELLBARER SCHLITZBODEN

8	ART.		Abm. mm	
	M 32 PR35 10 00 01		663x568x35 H	
BEI VORHANDENER WIRBELVERSCHLUSSSTANGE NICHT EINSETZBAR TRAGKRAFT 300 kg				

WIRBELVERSCHLUSSSTANGE

9	ART.		H Stange mm	
	M 00 V030 00 00 00 00		300	
	M 00 V050 00 00 00 00		500	
	M 00 V060 00 00 00 00		600	
	M 00 V070 00 00 00 00		700	
	M 00 V075 00 00 00 00		750	
	M 00 V090 00 00 00 00		900	
	M 00 V105 00 00 00 00		1050	
	M 00 V122 00 00 00 00		1225	
	M 00 V140 00 00 00 00		1400	
	M 00 V152 00 00 00 00		1525	
	M 00 V190 00 00 00 00		1900	

Damit das Regal nicht umkippt, muss mit Schubladen und Fachböden die Wirbelverschlussstange verwendet werden

ZYLINDERSCHLOSS (KEY)

10	ART.			
	M 32 V000 C0 00 00 00	C0	unterschiedliche Nummerierung	
	M 32 V000 C1 00 00 00	C1	Gruppen mit 160 Nummern	
	M 32 V000 C2 00 00 00	C2	gleiche Nummerierung	

EINSCHLIESSLICH: 1 Zylinderschloss mit 2 Schlüsseln, 1 Stahlseil mit Hülle, 1 vorderer Schieberhalter, 1 hinterer Schieberhalter



SCHLÜSSELSCHLOSS
Serienmäßig mit Zylinderschloss „C0“.
Siehe Produktgruppe Master S. 31

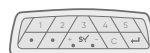

SCHLOSS MIT ZAHLENCODE (CODE)

11	ART.			
	M 32 V000 E2 00 00 00	E2	Öffnung/Schließen Verschlussstange	
	M 32 V000 T2 00 00 00	T2	Öffnung/Schließen Verschlussstange+Tür	

ART. FERNBEDIENUNG

	M 00 VRC0 00 00 00 00	Empfängermodul mit Fernbedienung		
	M 00 VRC0 00 00 01 00	zusätzliche Fernbedienung		

RÜCKWÄNDE

12	ART.		Abm. mm	
	M 30 W100 P0 00 00		713x1000 H	
	M 30 W150 P0 00 00		713x1500 H	
	M 30 W200 P0 00 00		713x2000 H	
	M 30 W225 P0 00 00		713x2250 H	
	M 30 W250 P0 00 00		713x2500 H	
	M 30 W300 P0 00 00		713x3000 H	

Mindestens alle 3 Regalfelder muss ein Feld mit Rückwand montiert werden

SEITENWÄNDE

13	ART.		Abm. mm	
	M 02 W100 L0 00 00		18x572x1000 H	
	M 02 W125 L0 00 00		18x572x1250 H	
	M 02 W150 L0 00 00		18x572x1500 H	

DIAGONALKREUZE

14	ART.		für Regalhöhe	
	M 30 X150 00 00 00		1500/2250	
	M 30 X250 00 00 00		2500/3000	

Mindestens alle 3 Regalfelder muss ein Feld mit Kreuzverbund montiert werden

SYSTEM SR-MASTER



15

SCHUBLADEN MIT FLEXIBLEM AUSZUG

ART. MIT Kunststoff-Set Dark Grey	ART. OHNE Kunststoff-Set*	Nutzabmessungen mm	H Front mm	kg	
M 32 C050 0110 OF __	M 32 C050 0100 OF __	600x447x31 H	50	50 - 75 - 100	100% - 96% - 92%
M 32 C075 0110 OF __	M 32 C075 0100 OF __	600x447x56 H	75	50 - 75 - 100	100% - 96% - 92%
M 32 C100 0110 OF __	M 32 C100 0100 OF __	600x447x81 H	100	50 - 75 - 100	100% - 96% - 92%
M 32 C125 0110 OF __	M 32 C125 0100 OF __	600x447x106 H	125	50 - 75 - 100	100% - 96% - 92%
M 32 C150 0110 OF __	M 32 C150 0100 OF __	600x447x131 H	150	50 - 75 - 100	100% - 96% - 92%
M 32 C200 0110 OF __	M 32 C200 0100 OF __	600x447x181 H	200	50 - 75 - 100	100% - 96% - 92%
M 32 C250 0110 OF __	M 32 C250 0100 OF __	600x447x231 H	250	50 - 75 - 100	100% - 96% - 92%
M 32 C300 0110 OF __	M 32 C300 0100 OF __	600x447x281 H	300	50 - 75 - 100	100% - 96% - 92%

* DEN ARTIKELCODE MIT EINEM DER IN DER UNTEN STEHENDEN TABELLE VERFÜGBAREN KUNSTSTOFF-SETS KOMBINIEREN



16

SCHUBLADEN MIT TELESCOPISCHEM AUSZUG

ART. MIT Kunststoff-Set Dark Grey	ART. OHNE Kunststoff-Set*	Nutzabmessungen mm	H Front mm	kg	
M 32 C075 0110 OT __	M 32 C075 0100 OT __	600x447x56 H	75	200	100%
M 32 C100 0110 OT __	M 32 C100 0100 OT __	600x447x81 H	100	200	100%
M 32 C125 0110 OT __	M 32 C125 0100 OT __	600x447x106 H	125	200	100%
M 32 C150 0110 OT __	M 32 C150 0100 OT __	600x447x131 H	150	200	100%
M 32 C200 0110 OT __	M 32 C200 0100 OT __	600x447x181 H	200	200	100%
M 32 C250 0110 OT __	M 32 C250 0100 OT __	600x447x231 H	250	200	100%
M 32 C300 0110 OT __	M 32 C300 0100 OT __	600x447x281 H	300	200	100%

* DEN ARTIKELCODE MIT EINEM DER IN DER UNTEN STEHENDEN TABELLE VERFÜGBAREN KUNSTSTOFF-SETS KOMBINIEREN

KUNSTSTOFF-SET FÜR SCHUBLADEN UND AUSZUGBÖDEN



FARBAUSWAHL KUNSTSTOFFTEILE	ART.
MEDITERRANEAN BLUE	M 30 PLS1 00 00 00 M1
SKY BLUE	M 30 PLS1 00 00 00 M2
GLAMOUR RED	M 30 PLS1 00 00 00 M3
RED CARPET	M 30 PLS1 00 00 00 M4
JUICY ORANGE	M 30 PLS1 00 00 00 M5
SUNNY YELLOW	M 30 PLS1 00 00 00 M6
FOREST GREEN	M 30 PLS1 00 00 00 M7



17

AUSZUGBÖDEN MIT FLEXIBLEM AUSZUG

ART. MIT Kunststoff-Set Dark Grey	ART. OHNE Kunststoff-Set*	Nutzabmessungen mm	H Front mm	kg	
M 32 C057 0110 0F _ _	M 32 C057 0100 0F _ _	600x447	70	50 - 75 - 100	100% - 96% - 92%

* DEN ARTIKELCODE MIT EINEM DER IN DER LINKSSTEHENDEN TABELLE VERFÜGBAREN KUNSTSTOFF-SETS KOMBINIEREN



18

AUSZUGBÖDEN MIT TELESKOPISCHEM AUSZUG

ART. MIT Kunststoff-Set Dark Grey	ART. OHNE Kunststoff-Set*	Nutzabmessungen mm	H Front mm	kg	
M 32 C057 0110 0T _ _	M 32 C057 0100 0T _ _	600x447	70	200	100%

* DEN ARTIKELCODE MIT EINEM DER IN DER LINKSSTEHENDEN TABELLE VERFÜGBAREN KUNSTSTOFF-SETS KOMBINIEREN



ZUBEHÖRE FÜR NC-WERKZEUGE
SIEHE S. 591

SYSTEM SR-MASTER

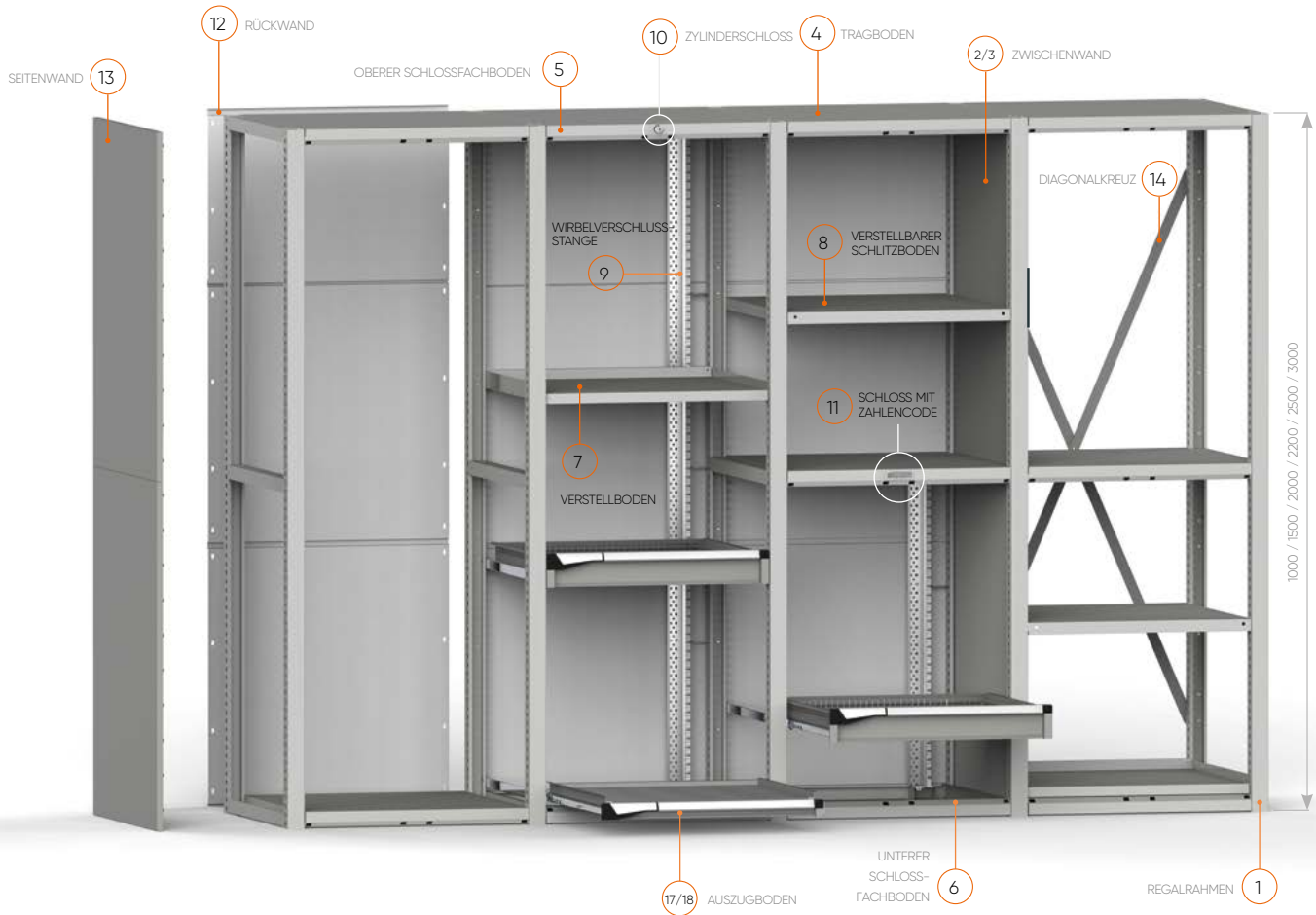

Farbauswahl



REGALRAHMEN

1	ART.	Abm. mm
	M 02 F100 00 00 01	51x573x1000 H
	M 02 F150 00 00 01	51x573x1500 H
	M 02 F200 00 00 01	51x573x2000 H
	M 02 F225 00 00 01	51x573x2250 H
	M 02 F250 00 00 01	51x573x2500 H
	M 02 F300 00 00 01	51x573x3000 H

EINSCHLIESSLICH VERSCHLUSSSTOPFEN

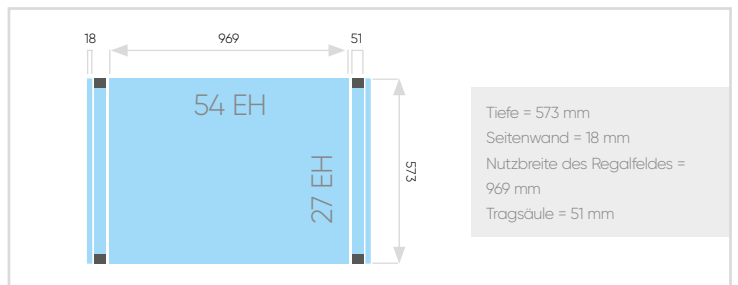

2 UNTERE WAND

ZWISCHENWÄNDE	H Regalrahmen	ART.	Abm. mm H
	1000	-	-
1500	-	-	1500
2000	M 02 W100 MO 20 00	-	1000
2250	M 02 W100 MO 20 00	-	1000
2500	M 02 W100 MO 20 00	-	1000
3000	M 02 W100 MO 20 00	-	1000

3 OBERE WAND

ART.	Abm. mm H
-	-
M 02 W100 MO 10 00	1000
M 02 W125 MO 10 00	1250
M 02 W150 MO 10 00	1500
M 02 W100 MO 10 00*	1000

*Bei der 3000 mm Höhe sind zum Schließen des Regalrahmens zwei obere Zwischenwände erforderlich

TRAGBODEN

4	ART.		Abm. mm
	M 52 PT46 00 10 00 _ _		969x571x46 H
TRAGKRAFT 250 kg			

OBERER SCHLOSSFACHBODEN

5	ART.		Abm. mm
	M 52 PS46 00 10 00 _ _		969x571x46 H
TRAGKRAFT 150 kg			

UNTERER SCHLOSSFACHBODEN

6	ART.		Abm. mm
	M 52 PS46 10 10 00 _ _		969x571x46 H
TRAGKRAFT 150 kg			

VERSTELLBODEN

7	ART.		Abm. mm
	M 52 PR25 00 00 01 _ _		963x478x60 H
VOR DER WIRBELVERSCHLUSSSTANGE EINSETZBAR TRAGKRAFT 100 kg			

VERSTELLBARER SCHLITZBODEN

8	ART.		Abm. mm
	M 52 PR35 10 00 01 _ _		969x568x35 H
BEI VORHANDENER WIRBELVERSCHLUSSSTANGE NICHT EINSETZBAR TRAGKRAFT 300 kg			

WIRBELVERSCHLUSSSTANGE

9	ART.	H Stange mm
	M 00 V030 00 00 00 00	300
	M 00 V050 00 00 00 00	500
	M 00 V060 00 00 00 00	600
	M 00 V070 00 00 00 00	700
	M 00 V075 00 00 00 00	750
	M 00 V090 00 00 00 00	900
	M 00 V105 00 00 00 00	1050
	M 00 V122 00 00 00 00	1225
	M 00 V140 00 00 00 00	1400
	M 00 V152 00 00 00 00	1525
	M 00 V190 00 00 00 00	1900

Damit das Regal nicht umkippt, muss mit Schubladen und Fachböden die Wirbelverschlussstange verwendet werden

ZYLINDERSCHLOSS (KEY)

10	ART.	
	M 52 V000 C0 00 00 00	C0 unterschiedliche Nummerierung
	M 52 V000 C1 00 00 00	C1 Gruppen mit 160 Nummern
	M 52 V000 C2 00 00 00	C2 gleiche Nummerierung

EINSCHLIESSLICH: 1 Zylinderschloss mit 2 Schlüsseln, 1 Stahlseil mit Hülle, 1 vorderer Schiebehalter, 1 hinterer Schiebehalter



SCHLÜSSELSCHLOSS
Serienmäßig mit Zylinderschloss „C0“.
Siehe Produktgruppe Master S. 31



SCHLOSS MIT ZAHLENCODE (CODE)

11	ART.	
	M 52 V000 E2 00 00 00	E2 Öffnung/Schließen Verschlussstange
	M 52 V000 T2 00 00 00	T2 Öffnung/Schließen Verschlussstange+Tür

ART. FERNBEDIENUNG

M 00 VRC0 00 00 00 00	Empfängermodul mit Fernbedienung
M 00 VRC0 00 00 01 00	zusätzliche Fernbedienung

RÜCKWÄNDE

12	ART.		Abm. mm
	M 50 W100 P0 00 00 _ _		1019x1000 H
	M 50 W150 P0 00 00 _ _		1019x1500 H
	M 50 W200 P0 00 00 _ _		1019x2000 H
	M 50 W225 P0 00 00 _ _		1019x2250 H
	M 50 W250 P0 00 00 _ _		1019x2500 H
	M 50 W300 P0 00 00 _ _		1019x3000 H

Mindestens alle 3 Regalfelder muss ein Feld mit Rückwand montiert werden

SEITENWÄNDE

13	ART.		Abm. mm
	M 02 W100 L0 00 00 _ _		18x572x1000 H
	M 02 W125 L0 00 00 _ _		18x572x1250 H
	M 02 W150 L0 00 00 _ _		18x572x1500 H

DIAGONALKREUZE

14	ART.		für Regalhöhe
	M 50 X150 00 00 00 _ _		1500/2250
	M 50 X250 00 00 00 _ _		2500/3000

Mindestens alle 3 Regalfelder muss ein Feld mit Kreuzverbund montiert werden

SYSTEM SR-MASTER



15

SCHUBLADEN MIT FLEXIBLEM AUSZUG

ART. MIT Kunststoff-Set Dark Grey	ART. OHNE Kunststoff-Set*	Nutzabmessungen mm	H Front mm	kg	
M 52 C050 0110 OF __	M 52 C050 0100 OF __	906x447x31 H	50	50 - 75 - 100	100% - 96% - 92%
M 52 C075 0110 OF __	M 52 C075 0100 OF __	906x447x56 H	75	50 - 75 - 100	100% - 96% - 92%
M 52 C100 0110 OF __	M 52 C100 0100 OF __	906x447x81 H	100	50 - 75 - 100	100% - 96% - 92%
M 52 C125 0110 OF __	M 52 C125 0100 OF __	906x447x106 H	125	50 - 75 - 100	100% - 96% - 92%
M 52 C150 0110 OF __	M 52 C150 0100 OF __	906x447x131 H	150	50 - 75 - 100	100% - 96% - 92%
M 52 C200 0110 OF __	M 52 C200 0100 OF __	906x447x181 H	200	50 - 75 - 100	100% - 96% - 92%
M 52 C250 0110 OF __	M 52 C250 0100 OF __	906x447x231 H	250	50 - 75 - 100	100% - 96% - 92%
M 52 C300 0110 OF __	M 52 C300 0100 OF __	906x447x281 H	300	50 - 75 - 100	100% - 96% - 92%

* DEN ARTIKELCODE MIT EINEM DER IN DER UNTEN STEHENDEN TABELLE VERFÜGBAREN KUNSTSTOFF-SETS KOMBINIEREN



16

SCHUBLADEN MIT TELESCOPISCHEM AUSZUG

ART. MIT Kunststoff-Set Dark Grey	ART. OHNE Kunststoff-Set*	Nutzabmessungen mm	H Front mm	kg	
M 52 C075 0110 OT __	M 52 C075 0100 OT __	906x447x56 H	75	200	100%
M 52 C100 0110 OT __	M 52 C100 0100 OT __	906x447x81 H	100	200	100%
M 52 C125 0110 OT __	M 52 C125 0100 OT __	906x447x106 H	125	200	100%
M 52 C150 0110 OT __	M 52 C150 0100 OT __	906x447x131 H	150	200	100%
M 52 C200 0110 OT __	M 52 C200 0100 OT __	906x447x181 H	200	200	100%
M 52 C250 0110 OT __	M 52 C250 0100 OT __	906x447x231 H	250	200	100%
M 52 C300 0110 OT __	M 52 C300 0100 OT __	906x447x281 H	300	200	100%

* DEN ARTIKELCODE MIT EINEM DER IN DER UNTEN STEHENDEN TABELLE VERFÜGBAREN KUNSTSTOFF-SETS KOMBINIEREN

KUNSTSTOFF-SET FÜR SCHUBLADEN UND AUSZUGBÖDEN



FARBAUSWAHL KUNSTSTOFFTEILE	ART.
MEDITERRANEAN BLUE	M 50 PLS1 00 00 00 M1
SKY BLUE	M 50 PLS1 00 00 00 M2
GLAMOUR RED	M 50 PLS1 00 00 00 M3
RED CARPET	M 50 PLS1 00 00 00 M4
JUICY ORANGE	M 50 PLS1 00 00 00 M5
SUNNY YELLOW	M 50 PLS1 00 00 00 M6
FOREST GREEN	M 50 PLS1 00 00 00 M7



17

AUSZUGBÖDEN MIT FLEXIBLEM AUSZUG

ART. MIT Kunststoff-Set Dark Grey	ART. OHNE Kunststoff-Set*	Nutzabmessungen mm	H Front mm	kg	
M 52 C057 0110 0F _ _	M 52 C057 0100 0F _ _	906x447	70	50 - 75 - 100	100% - 96% - 92%

* DEN ARTIKELCODE MIT EINEM DER IN DER LINKSSTEHENDEN TABELLE VERFÜGBAREN KUNSTSTOFF-SETS KOMBINIEREN



18

AUSZUGBÖDEN MIT TELESKOPISCHEM AUSZUG

ART. MIT Kunststoff-Set Dark Grey	ART. OHNE Kunststoff-Set*	Nutzabmessungen mm	H Front mm	kg	
M 52 C057 0110 0T _ _	M 52 C057 0100 0T _ _	906x447	70	200	100%

* DEN ARTIKELCODE MIT EINEM DER IN DER LINKSSTEHENDEN TABELLE VERFÜGBAREN KUNSTSTOFF-SETS KOMBINIEREN



ZUBEHÖRE FÜR NC-WERKZEUGE
SIEHE S. 614

SYSTEM SR-MASTER



P

N

M

W02_P1
4PK338
Kettenspannvorrichtung

W03_P2
H152089C
Kettenspannvorrichtung

W03_P4
H152188C
Kettenspannvorrichtung

W03_P5
H152091C
Kettenspannvorrichtung

W03_P6
H152105A
Kettenspannvorrichtung

W03_P7
H152106A
Kettenspannvorrichtung

W03_P8
H152107A
Kettenspannvorrichtung

W03_L3
H152174 M
Fadenabstreifer

W03_L4
H152175 M
Fadenabstreifer

W03_L5
H152176 M
Fadenabstreifer

W03_L6
H152177 M
Fadenabstreifer

W03_L7
H152178 M
Fadenabstreifer

Original Kienzle
SPECIALSCANNER
125-24 EC 4 B

Original Kienzle
SPECIALSCANNER
125-24 EC 4 B

Original Kienzle
SPECIALSCANNER
125-24 EC 4 B

Original Kienzle
SPECIALSCANNER
125-24 EC 4 B



SYSTEM SR-MASTER

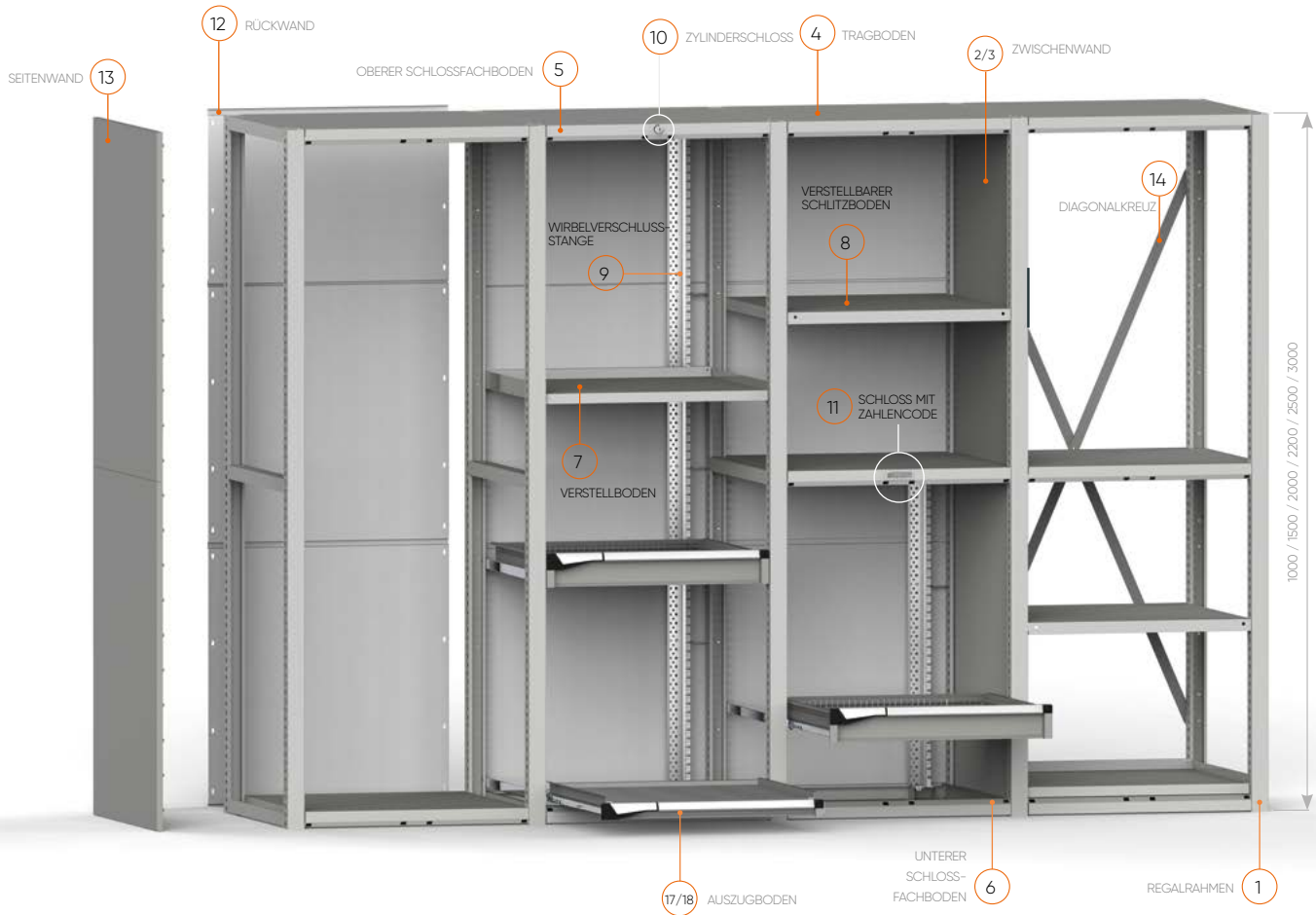

Farbauswahl



REGALRAHMEN

1	ART.	Abm. mm
	M 03 F100 00 00 01	51x726x1000 H
	M 03 F150 00 00 01	51x726x1500 H
	M 03 F200 00 00 01	51x726x2000 H
	M 03 F225 00 00 01	51x726x2250 H
	M 03 F250 00 00 01	51x726x2500 H
	M 03 F300 00 00 01	51x726x3000 H

EINSCHLIESSLICH VERSCHLUSSSTOPFEN

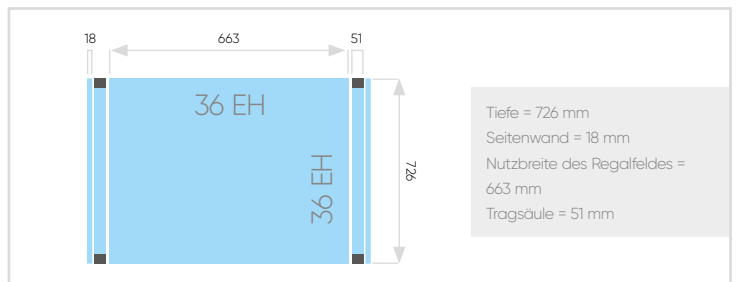

2 UNTERE WAND

H Regalrahmen	ART.	Abm. mm H
1000	-	1000
1500	-	1500
2000	M 03 W100 MO 20 00	1000
2250	M 03 W100 MO 20 00	1000
2500	M 03 W100 MO 20 00	1000
3000	M 03 W100 MO 20 00	1000

3 OBERE WAND

ART.	Abm. mm H
-	-
M 03 W100 MO 10 00	1000
M 03 W125 MO 10 00	1250
M 03 W150 MO 10 00	1500
M 03 W100 MO 10 00	1000

*Bei der 3000 mm Höhe sind zum Schließen des Regalrahmens zwei obere Zwischenwände erforderlich

ZWISCHENWÄNDE

TRAGBODEN

4	ART.		Abm. mm	
	M 33 PT46 00 10 00		663x724x46 H	
TRAGKRAFT 250 kg				

OBERER SCHLOSSFACHBODEN

5	ART.		Abm. mm	
	M 33 PS46 00 10 00		663x724x46 H	
TRAGKRAFT 150 kg				

UNTERER SCHLOSSFACHBODEN

6	ART.		Abm. mm	
	M 33 PS46 10 10 00		663x724x46 H	
TRAGKRAFT 150 kg				

VERSTELLBODEN

7	ART.		Abm. mm	
	M 33 PR25 00 00 01		657x631x60 H	
VOR DER WIRBELVERSCHLUSSSTANGE EINSETZBAR TRAGKRAFT 300 kg				

VERSTELLBARER SCHLITZBODEN

8	ART.		Abm. mm	
	M 33 PR35 10 00 01		663x721x35 H	
BEI VORHANDENER WIRBELVERSCHLUSSSTANGE NICHT EINSETZBAR TRAGKRAFT 300 kg				

WIRBELVERSCHLUSSSTANGE

9	ART.		H Stange mm	
	M 00 V030 00 00 00 00		300	
	M 00 V050 00 00 00 00		500	
	M 00 V060 00 00 00 00		600	
	M 00 V070 00 00 00 00		700	
	M 00 V075 00 00 00 00		750	
	M 00 V090 00 00 00 00		900	
	M 00 V105 00 00 00 00		1050	
	M 00 V122 00 00 00 00		1225	
	M 00 V140 00 00 00 00		1400	
	M 00 V152 00 00 00 00		1525	
	M 00 V190 00 00 00 00		1900	

Damit das Regal nicht umkippt, muss mit Schubladen und Fachböden die Wirbelverschlussstange verwendet werden

ZYLINDERSCHLOSS (KEY)

10	ART.			
	M 33 V000 C0 00 00 00	C0	unterschiedliche Nummerierung	
	M 33 V000 C1 00 00 00	C1	Gruppen mit 160 Nummern	
	M 33 V000 C2 00 00 00	C2	gleiche Nummerierung	

EINSCHLIESSLICH: 1 Zylinderschloss mit 2 Schlüsseln, 1 Stahlseil mit Hülle, 1 vorderer Schiebehalter, 1 hinterer Schiebehalter



SCHLÜSSELSCHLOSS
Serienmäßig mit Zylinderschloss „C0“.
Siehe Produktgruppe Master S. 31

SCHLOSS MIT ZAHLENCODE (CODE)

11	ART.			
	M 33 V000 E2 00 00 00	E2	Öffnung/Schließen Verschlussstange	
	M 33 V000 T2 00 00 00	T2	Öffnung/Schließen Verschlussstange+Tür	

ART. FERNBEDIENUNG

M 00 VRC0 00 00 00 00	Empfängermodul mit Fernbedienung
M 00 VRC0 00 00 01 00	zusätzliche Fernbedienung

RÜCKWÄNDE

12	ART.		Abm. mm	
	M 30 W100 P0 00 00		713x1000 H	
	M 30 W150 P0 00 00		713x1500 H	
	M 30 W200 P0 00 00		713x2000 H	
	M 30 W225 P0 00 00		713x2250 H	
	M 30 W250 P0 00 00		713x2500 H	
	M 30 W300 P0 00 00		713x3000 H	

Mindestens alle 3 Regalfelder muss ein Feld mit Rückwand montiert werden

SEITENWÄNDE

13	ART.		Abm. mm	
	M 03 W100 L0 00 00		18x725x1000 H	
	M 03 W125 L0 00 00		18x725x1250 H	
	M 03 W150 L0 00 00		18x725x1500 h	

DIAGONALKREUZE

14	ART.		für Regalhöhe	
	M 30 X150 00 00 00		1500/2250	
	M 30 X250 00 00 00		2500/3000	

Mindestens alle 3 Regalfelder muss ein Feld mit Kreuzverbund montiert werden

SYSTEM SR-MASTER



15

SCHUBLADEN MIT FLEXIBLEM AUSZUG

ART. MIT Kunststoff-Set Dark Grey	ART. OHNE Kunststoff-Set*	Nutzabmessungen mm	H Front mm	kg	
M 33 C050 0110 OF __	M 33 C050 0100 OF __	600x600x31 H	50	50 - 75 - 100	100% - 96% - 92%
M 33 C075 0110 OF __	M 33 C075 0100 OF __	600x600x56 H	75	50 - 75 - 100	100% - 96% - 92%
M 33 C100 0110 OF __	M 33 C100 0100 OF __	600x600x81 H	100	50 - 75 - 100	100% - 96% - 92%
M 33 C125 0110 OF __	M 33 C125 0100 OF __	600x600x106 H	125	50 - 75 - 100	100% - 96% - 92%
M 33 C150 0110 OF __	M 33 C150 0100 OF __	600x600x131 H	150	50 - 75 - 100	100% - 96% - 92%
M 33 C200 0110 OF __	M 33 C200 0100 OF __	600x600x181 H	200	50 - 75 - 100	100% - 96% - 92%
M 33 C250 0110 OF __	M 33 C250 0100 OF __	600x600x231 H	250	50 - 75 - 100	100% - 96% - 92%
M 33 C300 0110 OF __	M 33 C300 0100 OF __	600x600x281 H	300	50 - 75 - 100	100% - 96% - 92%

* DEN ARTIKELCODE MIT EINEM DER IN DER UNTEN STEHENDEN TABELLE VERFÜGBAREN KUNSTSTOFF-SETS KOMBINIEREN



16

SCHUBLADEN MIT TELESCOPISCHEM AUSZUG

ART. MIT Kunststoff-Set Dark Grey	ART. OHNE Kunststoff-Set*	Nutzabmessungen mm	H Front mm	kg	
M 33 C075 0110 OT __	M 33 C075 0100 OT __	600x600x56 H	75	200	100%
M 33 C100 0110 OT __	M 33 C100 0100 OT __	600x600x81 H	100	200	100%
M 33 C125 0110 OT __	M 33 C125 0100 OT __	600x600x106 H	125	200	100%
M 33 C150 0110 OT __	M 33 C150 0100 OT __	600x600x131 H	150	200	100%
M 33 C200 0110 OT __	M 33 C200 0100 OT __	600x600x181 h	200	200	100%
M 33 C250 0110 OT __	M 33 C250 0100 OT __	600x600x231 H	250	200	100%
M 33 C300 0110 OT __	M 33 C300 0100 OT __	600x600x281 H	300	200	100%

* DEN ARTIKELCODE MIT EINEM DER IN DER UNTEN STEHENDEN TABELLE VERFÜGBAREN KUNSTSTOFF-SETS KOMBINIEREN

KUNSTSTOFF-SET FÜR SCHUBLADEN UND AUSZUGBÖDEN



FARBAUSWAHL KUNSTSTOFFTEILE	ART.
MEDITERRANEAN BLUE	M 30 PLS1 00 00 00 M1
SKY BLUE	M 30 PLS1 00 00 00 M2
GLAMOUR RED	M 30 PLS1 00 00 00 M3
RED CARPET	M 30 PLS1 00 00 00 M4
JUICY ORANGE	M 30 PLS1 00 00 00 M5
SUNNY YELLOW	M 30 PLS1 00 00 00 M6
FOREST GREEN	M 30 PLS1 00 00 00 M7



17

AUSZUGBÖDEN MIT FLEXIBLEM AUSZUG

ART. MIT Kunststoff-Set Dark Grey	ART. OHNE Kunststoff-Set*	Nutzabmessungen mm	H Front mm	kg	
M 33 C057 0110 0F _ _	M 33 C057 0100 0F _ _	600x600	70	50 - 75 - 100	100% - 96% - 92%

* DEN ARTIKELCODE MIT EINEM DER IN DER LINKSSTEHENDEN TABELLE VERFÜGBAREN KUNSTSTOFF-SETS KOMBINIEREN



18

AUSZUGBÖDEN MIT TELESKOPISCHEM AUSZUG

ART. MIT Kunststoff-Set Dark Grey	ART. OHNE Kunststoff-Set*	Nutzabmessungen mm	H Front mm	kg	
M 33 C057 0110 0T _ _	M 33 C057 0100 0T _ _	600x600	70	200	100%

* DEN ARTIKELCODE MIT EINEM DER IN DER LINKSSTEHENDEN TABELLE VERFÜGBAREN KUNSTSTOFF-SETS KOMBINIEREN



ZUBEHÖRE FÜR NC-WERKZEUGE
SIEHE S. 614

TRAGBODEN

4	ART.		Abm. mm
	M 43 PT46 00 10 00 _ _		816x724x46 H

TRAGKRAFT 250 kg

OBERER SCHLOSSFACHBODEN

5	ART.		Abm. mm
	M 43 PS46 00 10 00 _ _		816x724x46 H

TRAGKRAFT 150 kg

UNTERER SCHLOSSFACHBODEN

6	ART.		Abm. mm
	M 43 PS46 10 10 00 _ _		816x724x46 H

TRAGKRAFT 150 kg

VERSTELLBODEN

7	ART.		Abm. mm
	M 43 PR25 00 00 01 _ _		810x631x60 H

VOR DER WIRBELVERSCHLUSSSTANGE EINSETZBAR
TRAGKRAFT 100 kg

VERSTELLBARER SCHLITZBODEN

8	ART.		Abm. mm
	M 43 PR35 10 00 01 _ _		816x721x35 H

BEI VORHANDENER WIRBELVERSCHLUSSSTANGE
NICHT EINSETZBAR
TRAGKRAFT 200 kg

WIRBELVERSCHLUSSSTANGE

9	ART.	H Stange mm
	M 00 V030 00 00 00 00	300
	M 00 V050 00 00 00 00	500
	M 00 V060 00 00 00 00	600
	M 00 V070 00 00 00 00	700
	M 00 V075 00 00 00 00	750
	M 00 V090 00 00 00 00	900
	M 00 V105 00 00 00 00	1050
	M 00 V122 00 00 00 00	1225
	M 00 V140 00 00 00 00	1400
	M 00 V152 00 00 00 00	1525
	M 00 V190 00 00 00 00	1900

Damit das Regal nicht umkippt, muss mit Schubladen und Fachböden die Wirbelverschlussstange verwendet werden



ZYLINDERSCHLOSS (KEY)

10	ART.	
	M 43 V000 C0 00 00 00	C0 unterschiedliche Nummerierung
	M 43 V000 C1 00 00 00	C1 Gruppen mit 160 Nummern
	M 43 V000 C2 00 00 00	C2 gleiche Nummerierung

EINSCHLIESSLICH: 1 Zylinderschloss mit 2 Schlüsseln, 1 Stahlseil mit Hülle, 1 vorderer Schiebehalter, 1 hinterer Schiebehalter



SCHLÜSSELSCHLOSS
Serienmäßig mit Zylinderschloss „C0“.
Siehe Produktgruppe Master S. 31



SCHLOSS MIT ZAHLENCODE (CODE)

11	ART.	
	M 43 V000 E2 00 00 00	E2 Öffnung/Schließen Verschlussstange
	M 43 V000 T2 00 00 00	T2 Öffnung/Schließen Verschlussstange+Tür

ART. FERNBEDIENUNG

M 00 VRC0 00 00 00 00	Empfängermodul mit Fernbedienung
M 00 VRC0 00 00 01 00	zusätzliche Fernbedienung

RÜCKWÄNDE

12	ART.		Abm. mm
	M 40 W100 P0 00 00 _ _		866x1000 H
	M 40 W150 P0 00 00 _ _		866x1500 H
	M 40 W200 P0 00 00 _ _		866x2000 H
	M 40 W225 P0 00 00 _ _		866x2250 H
	M 40 W250 P0 00 00 _ _		866x2500 H
	M 40 W300 P0 00 00 _ _		866x3000 H

Mindestens alle 3 Regalfelder muss ein Feld mit Rückwand montiert werden

SEITENWÄNDE

13	ART.		Abm. mm
	M 03 W100 L0 00 00 _ _		18x725x1000 H
	M 03 W125 L0 00 00 _ _		18x725x1250 H
	M 03 W150 L0 00 00 _ _		18x725x1500 H

DIAGONALKREUZE

14	ART.		für Regalhöhe
	M 40 X150 00 00 00 _ _		1500/2250
	M 40 X250 00 00 00 _ _		2500/3000

Mindestens alle 3 Regalfelder muss ein Feld mit Kreuzverbund montiert werden

SYSTEM SR-MASTER



15

SCHUBLADEN MIT FLEXIBLEM AUSZUG

ART. MIT Kunststoff-Set Dark Grey	ART. OHNE Kunststoff-Set*	Nutzabmessungen mm	H Front mm	kg	
M 43 C050 0110 OF __	M 43 C050 0100 OF __	753x600x31 H	50	50 - 75 - 100	100% - 96% - 92%
M 43 C075 0110 OF __	M 43 C075 0100 OF __	753x600x56 H	75	50 - 75 - 100	100% - 96% - 92%
M 43 C100 0110 OF __	M 43 C100 0100 OF __	753x600x81 H	100	50 - 75 - 100	100% - 96% - 92%
M 43 C125 0110 OF __	M 43 C125 0100 OF __	753x600x106 H	125	50 - 75 - 100	100% - 96% - 92%
M 43 C150 0110 OF __	M 43 C150 0100 OF __	753x600x131 H	150	50 - 75 - 100	100% - 96% - 92%
M 43 C200 0110 OF __	M 43 C200 0100 OF __	753x600x181 H	200	50 - 75 - 100	100% - 96% - 92%
M 43 C250 0110 OF __	M 43 C250 0100 OF __	753x600x231 H	250	50 - 75 - 100	100% - 96% - 92%
M 43 C300 0110 OF __	M 43 C300 0100 OF __	753x600x281 H	300	50 - 75 - 100	100% - 96% - 92%

* DEN ARTIKELCODE MIT EINEM DER IN DER UNTEN STEHENDEN TABELLE VERFÜGBAREN KUNSTSTOFF-SETS KOMBINIEREN



16

SCHUBLADEN MIT TELESCOPISCHEM AUSZUG

ART. MIT Kunststoff-Set Dark Grey	ART. OHNE Kunststoff-Set*	Nutzabmessungen mm	H Front mm	kg	
M 43 C075 0110 OT __	M 43 C075 0100 OT __	753x600x56 H	75	200	100%
M 43 C100 0110 OT __	M 43 C100 0100 OT __	753x600x81 H	100	200	100%
M 43 C125 0110 OT __	M 43 C125 0100 OT __	753x600x106 H	125	200	100%
M 43 C150 0110 OT __	M 43 C150 0100 OT __	753x600x131 H	150	200	100%
M 43 C200 0110 OT __	M 43 C200 0100 OT __	753x600x181 H	200	200	100%
M 43 C250 0110 OT __	M 43 C250 0100 OT __	753x600x231 H	250	200	100%
M 43 C300 0110 OT __	M 43 C300 0100 OT __	753x600x281 H	300	200	100%

* DEN ARTIKELCODE MIT EINEM DER IN DER UNTEN STEHENDEN TABELLE VERFÜGBAREN KUNSTSTOFF-SETS KOMBINIEREN

KUNSTSTOFF-SET FÜR SCHUBLADEN UND AUSZUGBÖDEN



FARBAUSWAHL KUNSTSTOFFTEILE	ART.
MEDITERRANEAN BLUE	M 40 PLS1 00 00 00 M1
SKY BLUE	M 40 PLS1 00 00 00 M2
GLAMOUR RED	M 40 PLS1 00 00 00 M3
RED CARPET	M 40 PLS1 00 00 00 M4
JUICY ORANGE	M 40 PLS1 00 00 00 M5
SUNNY YELLOW	M 40 PLS1 00 00 00 M6
FOREST GREEN	M 40 PLS1 00 00 00 M7



17

AUSZUGBÖDEN MIT FLEXIBLEM AUSZUG

ART. MIT Kunststoff-Set Dark Grey	ART. OHNE Kunststoff-Set*	Nutzabmessungen mm	H Front mm	kg	
M 43 C057 0110 0F _ _	M 43 C057 0100 0F _ _	753x600	70	50 - 75 - 100	100% - 96% - 92%

* DEN ARTIKELCODE MIT EINEM DER IN DER LINKSSTEHENDEN TABELLE VERFÜGBAREN KUNSTSTOFF-SETS KOMBINIEREN



18

AUSZUGBÖDEN MIT TELESKOPISCHEM AUSZUG

ART. MIT Kunststoff-Set Dark Grey	ART. OHNE Kunststoff-Set*	Nutzabmessungen mm	H Front mm	kg	
M 43 C057 0110 0T _ _	M 43 C057 0100 0T _ _	753x600	70	200	100%

* DEN ARTIKELCODE MIT EINEM DER IN DER LINKSSTEHENDEN TABELLE VERFÜGBAREN KUNSTSTOFF-SETS KOMBINIEREN



SYSTEM SR-MASTER

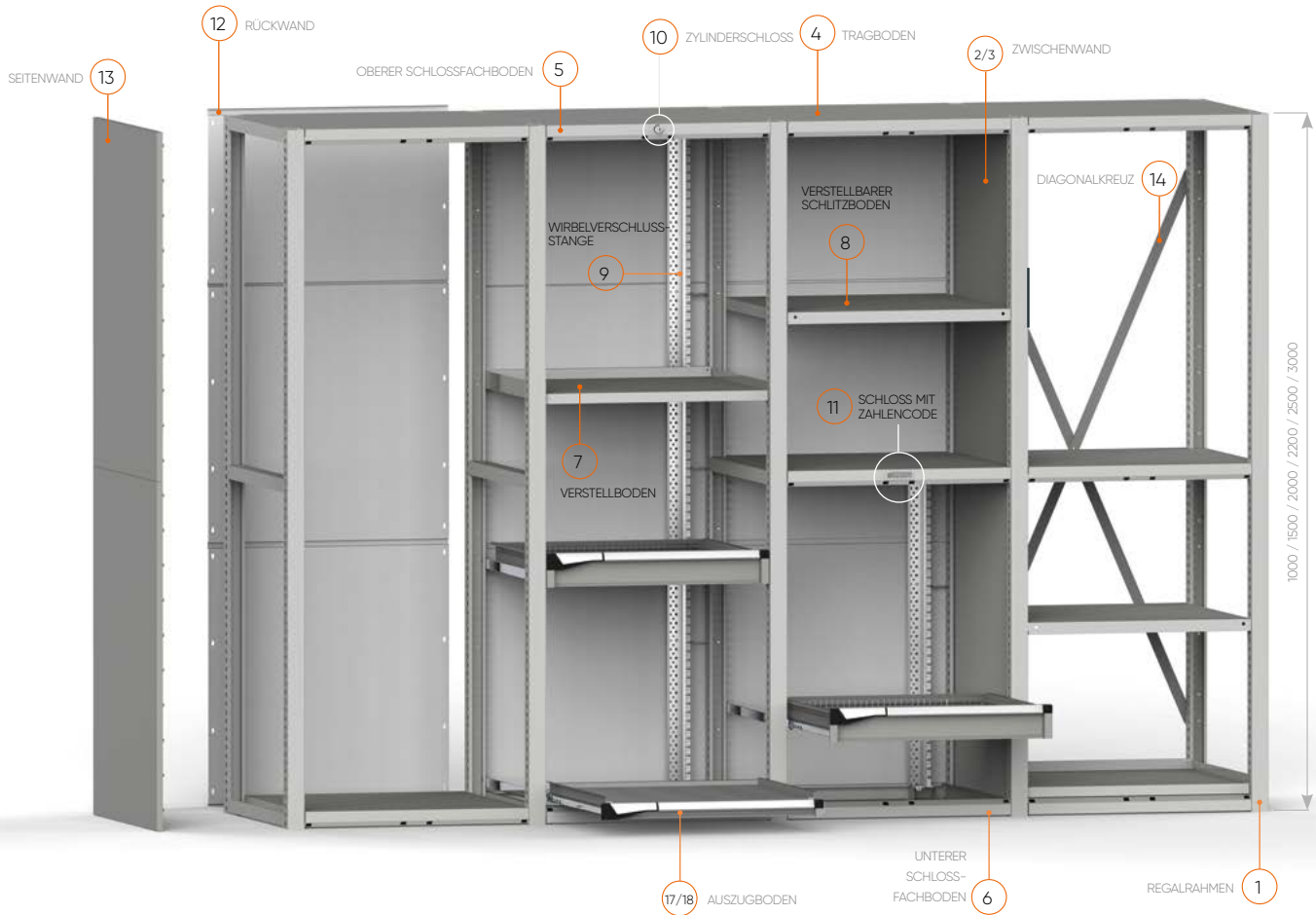

Farbauswahl

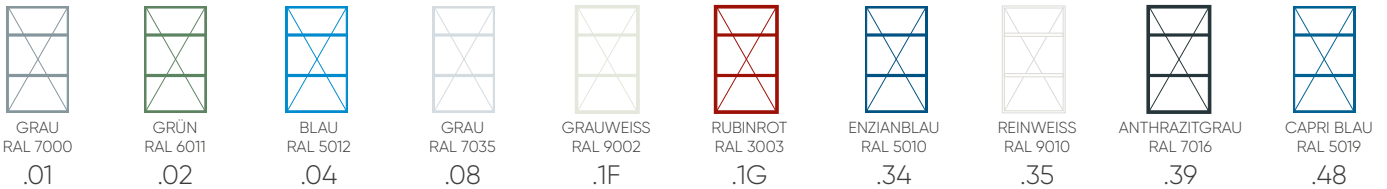

REGALRAHMEN

1	ART.	Abm. mm
	M 03 F100 00 00 01	51x726x1000 H
	M 03 F150 00 00 01	51x726x1500 H
	M 03 F200 00 00 01	51x726x2000 H
	M 03 F225 00 00 01	51x726x2250 H
	M 03 F250 00 00 01	51x726x2500 H
	M 03 F300 00 00 01	51x726x3000 H

EINSCHLIESSLICH VERSCHLUSSSTOPFEN

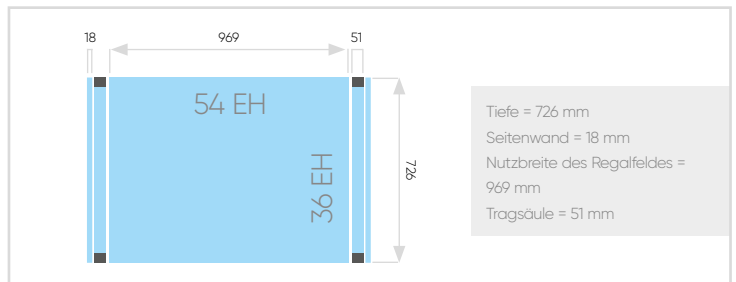

2 UNTERE WAND

3 OBERE WAND

ZWISCHENWÄNDE

H Regalrahmen	ART.	Abm. mm H
1000	-	1000
1500	-	1500
2000	M 03 W100 MO 20 00	1000
2250	M 03 W100 MO 20 00	1000
2500	M 03 W100 MO 20 00	1000
3000	M 03 W100 MO 20 00	1000

ART.	Abm. mm H
-	-
-	-
M 03 W100 MO 10 00	1000
M 03 W125 MO 10 00	1250
M 03 W150 MO 10 00	1500
M 03 W100 MO 10 00	1000

*Bei der 3000 mm Höhe sind zum Schließen des Regalrahmens zwei obere Zwischenwände erforderlich

TRAGBODEN

4	ART.		Abm. mm
	M 53 PT46 00 10 00 _ _		969x724x46 H

TRAGKRAFT 250 kg

OBERER SCHLOSSFACHBODEN

5	ART.		Abm. mm
	M 53 PS46 00 10 00 _ _		969x724x46 H

TRAGKRAFT 150 kg

UNTERER SCHLOSSFACHBODEN

6	ART.		Abm. mm
	M 53 PS46 10 10 00 _ _		969x724x46 H

TRAGKRAFT 150 kg

VERSTELLBODEN

7	ART.		Abm. mm
	M 53 PR25 00 00 01 _ _		963x631x60 H

VOR DER WIRBELVERSCHLUSSSTANGE EINSETZBAR
TRAGKRAFT 100 kg

VERSTELLBARER SCHLITZBODEN

8	ART.		Abm. mm
	M 53 PR35 10 00 01 _ _		969x721x35 H

BEI VORHANDENER WIRBELVERSCHLUSSSTANGE
NICHT EINSETZBAR
TRAGKRAFT 250 kg

WIRBELVERSCHLUSSSTANGE

9	ART.	H Stange mm
	M 00 V030 00 00 00 00	300
	M 00 V050 00 00 00 00	500
	M 00 V060 00 00 00 00	600
	M 00 V070 00 00 00 00	700
	M 00 V075 00 00 00 00	750
	M 00 V090 00 00 00 00	900
	M 00 V105 00 00 00 00	1050
	M 00 V122 00 00 00 00	1225
	M 00 V140 00 00 00 00	1400
	M 00 V152 00 00 00 00	1525
	M 00 V190 00 00 00 00	1900

Damit das Regal nicht umkippt, muss mit Schubladen und Fachböden die Wirbelverschlussstange verwendet werden

ZYLINDERSCHLOSS (KEY)

10	ART.	
	M 53 V000 C0 00 00 00	C0 unterschiedliche Nummerierung
	M 53 V000 C1 00 00 00	C1 Gruppen mit 160 Nummern
	M 53 V000 C2 00 00 00	C2 gleiche Nummerierung

EINSCHLIESSLICH: 1 Zylinderschloss mit 2 Schlüsseln, 1 Stahlseil mit Hülle, 1 vorderer Schiebehalter, 1 hinterer Schiebehalter



SCHLÜSSELSCHLOSS
Serienmäßig mit Zylinderschloss „C0“.
Siehe Produktgruppe Master S. 31



SCHLOSS MIT ZAHLENCODE (CODE)

11	ART.	
	M 53 V000 E2 00 00 00	E2 Öffnung/Schließen Verschlussstange
	M 53 V000 T2 00 00 00	T2 Öffnung/Schließen Verschlussstange+Tür

ART. FERNBEDIENUNG

M 00 VRC0 00 00 00 00	Empfängermodul mit Fernbedienung
M 00 VRC0 00 00 01 00	zusätzliche Fernbedienung

RÜCKWÄNDE

12	ART.		Abm. mm
	M 50 W100 PO 00 00 _ _		1019x1000 H
	M 50 W150 PO 00 00 _ _		1019x1500 H
	M 50 W200 PO 00 00 _ _		1019x2000 H
	M 50 W225 PO 00 00 _ _		1019x2250 H
	M 50 W250 PO 00 00 _ _		1019x2500 H
	M 50 W300 PO 00 00 _ _		1019x3000 H

Mindestens alle 3 Regalfelder muss ein Feld mit Rückwand montiert werden

SEITENWÄNDE

13	ART.		Abm. mm
	M 03 W100 LO 00 00 _ _		18x725x1000 H
	M 03 W125 LO 00 00 _ _		18x725x1250 H
	M 03 W150 LO 00 00 _ _		18x725x1500 H

DIAGONALKREUZE

14	ART.		für Regalhöhe
	M 50 X150 00 00 00 _ _		1500/2250
	M 50 X250 00 00 00 _ _		2500/3000

Mindestens alle 3 Regalfelder muss ein Feld mit Kreuzverbund montiert werden

SYSTEM SR-MASTER



15

SCHUBLADEN MIT FLEXIBLEM AUSZUG

ART. MIT Kunststoff-Set Dark Grey	ART. OHNE Kunststoff-Set*	Nutzabmessungen mm	H Front mm	kg	
M 53 C050 0110 OF __	M 53 C050 0100 OF __	906x600x31 H	50	50 - 75 - 100	100% - 96% - 92%
M 53 C075 0110 OF __	M 53 C075 0100 OF __	906x600x56 H	75	50 - 75 - 100	100% - 96% - 92%
M 53 C100 0110 OF __	M 53 C100 0100 OF __	906x600x81 H	100	50 - 75 - 100	100% - 96% - 92%
M 53 C125 0110 OF __	M 53 C125 0100 OF __	906x600x106 H	125	50 - 75 - 100	100% - 96% - 92%
M 53 C150 0110 OF __	M 53 C150 0100 OF __	906x600x131 H	150	50 - 75 - 100	100% - 96% - 92%
M 53 C200 0110 OF __	M 53 C200 0100 OF __	906x600x181 H	200	50 - 75 - 100	100% - 96% - 92%
M 53 C250 0110 OF __	M 53 C250 0100 OF __	906x600x231 H	250	50 - 75 - 100	100% - 96% - 92%
M 53 C300 0110 OF __	M 53 C300 0100 OF __	906x600x281 H	300	50 - 75 - 100	100% - 96% - 92%

* DEN ARTIKELCODE MIT EINEM DER IN DER UNTEN STEHENDEN TABELLE VERFÜGBAREN KUNSTSTOFF-SETS KOMBINIEREN



16

SCHUBLADEN MIT TELESCOPISCHEM AUSZUG

ART. MIT Kunststoff-Set Dark Grey	ART. OHNE Kunststoff-Set*	Nutzabmessungen mm	H Front mm	kg	
M 53 C075 0110 OT __	M 53 C075 0100 OT __	906x600x56 H	75	200	100%
M 53 C100 0110 OT __	M 53 C100 0100 OT __	906x600x81 H	100	200	100%
M 53 C125 0110 OT __	M 53 C125 0100 OT __	906x600x106 H	125	200	100%
M 53 C150 0110 OT __	M 53 C150 0100 OT __	906x600x131 H	150	200	100%
M 53 C200 0110 OT __	M 53 C200 0100 OT __	906x600x181 H	200	200	100%
M 53 C250 0110 OT __	M 53 C250 0100 OT __	906x600x231 H	250	200	100%
M 53 C300 0110 OT __	M 53 C300 0100 OT __	906x600x281 H	300	200	100%

* DEN ARTIKELCODE MIT EINEM DER IN DER UNTEN STEHENDEN TABELLE VERFÜGBAREN KUNSTSTOFF-SETS KOMBINIEREN

KUNSTSTOFF-SET FÜR SCHUBLADEN UND AUSZUGBÖDEN



FARBAUSWAHL KUNSTSTOFFTEILE	ART.
MEDITERRANEAN BLUE	M 50 PLS1 00 00 00 M1
SKY BLUE	M 50 PLS1 00 00 00 M2
GLAMOUR RED	M 50 PLS1 00 00 00 M3
RED CARPET	M 50 PLS1 00 00 00 M4
JUICY ORANGE	M 50 PLS1 00 00 00 M5
SUNNY YELLOW	M 50 PLS1 00 00 00 M6
FOREST GREEN	M 50 PLS1 00 00 00 M7



17

AUSZUGBÖDEN MIT FLEXIBLEM AUSZUG

ART. MIT Kunststoff-Set Dark Grey	ART. OHNE Kunststoff-Set*	Nutzabmessungen mm	H Front mm	kg	
M 53 C057 0110 0F _ _	M 53 C057 0100 0F _ _	906x600	70	50 - 75 - 100	100% - 96% - 92%

* DEN ARTIKELCODE MIT EINEM DER IN DER LINKSSTEHENDEN TABELLE VERFÜGBAREN KUNSTSTOFF-SETS KOMBINIEREN



18

AUSZUGBÖDEN MIT TELESKOPISCHEM AUSZUG

ART. MIT Kunststoff-Set Dark Grey	ART. OHNE Kunststoff-Set*	Nutzabmessungen mm	H Front mm	kg	
M 53 C057 0110 0T _ _	M 53 C057 0100 0T _ _	906x600	70	200	100%

* DEN ARTIKELCODE MIT EINEM DER IN DER LINKSSTEHENDEN TABELLE VERFÜGBAREN KUNSTSTOFF-SETS KOMBINIEREN



ZUBEHÖRE FÜR NC-WERKZEUGE
SIEHE S. 614

SYSTEM SR-MASTER

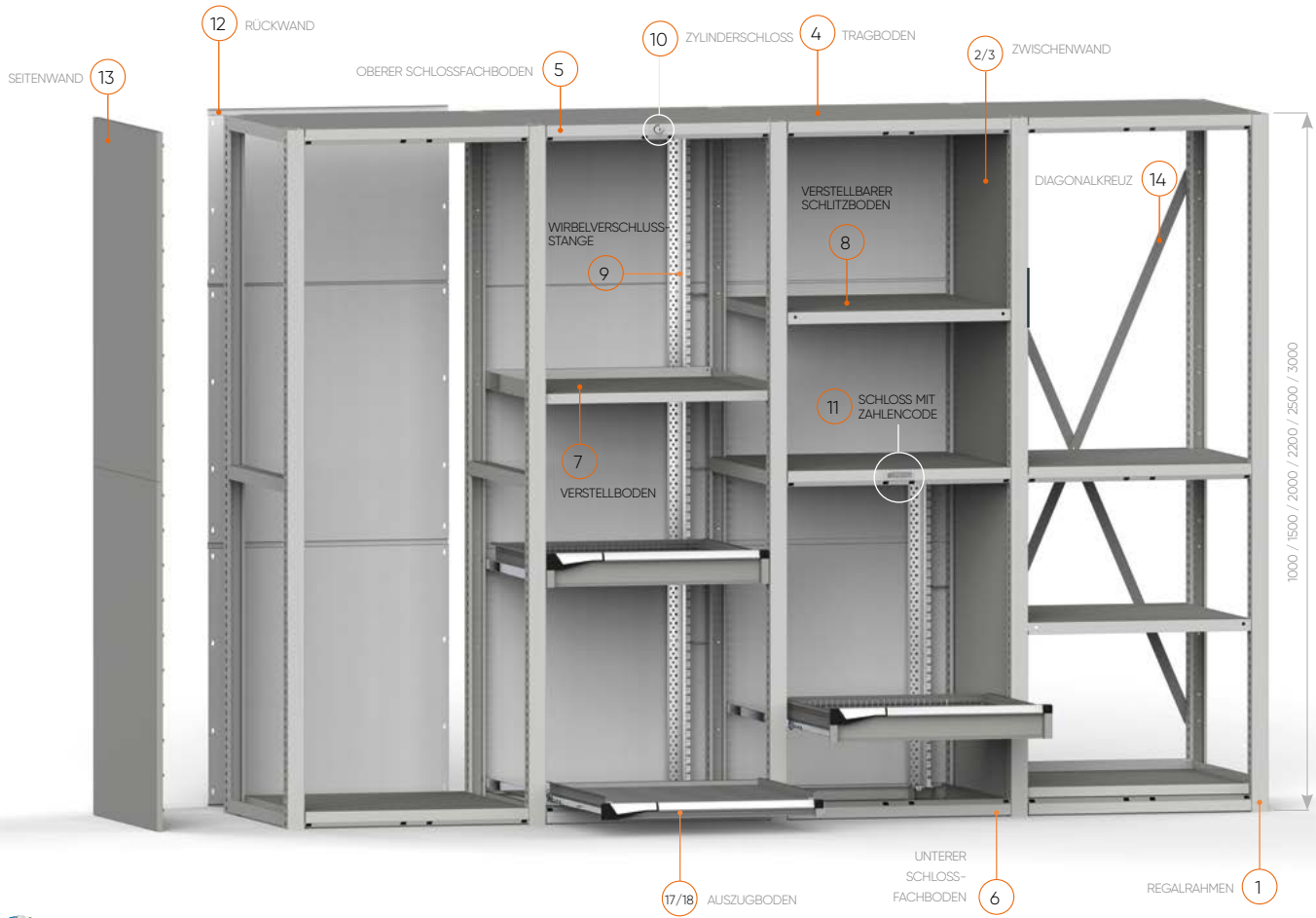

Farbauswahl

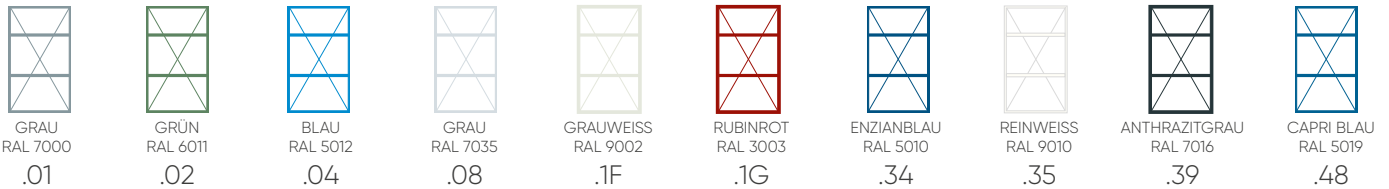

REGALRAHMEN

1	ART.	Abm. mm
	M 03 F100 00 00 01	51x726x1000 H
	M 03 F150 00 00 01	51x726x1500 h
	M 03 F200 00 00 01	51x726x2000 H
	M 03 F225 00 00 01	51x726x2250 H
	M 03 F250 00 00 01	51x726x2500 H
	M 03 F300 00 00 01	51x726x3000 H

EINSCHLIESSLICH VERSCHLUSSSTOPFEN

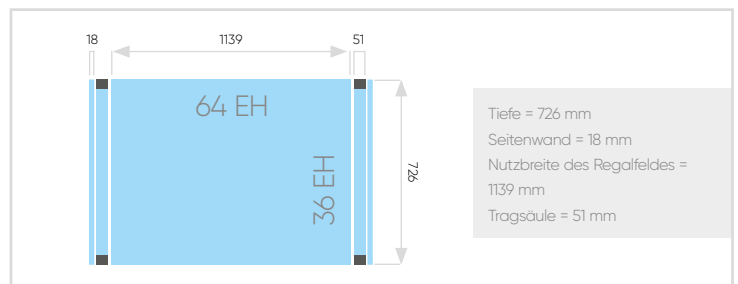

2 UNTERE WAND

H Regalrahmen	ART.	Abm. mm H
1000	-	1000
1500	-	1500
2000	M 03 W100 MO 20 00	1000
2250	M 03 W100 MO 20 00	1000
2500	M 03 W100 MO 20 00	1000
3000	M 03 W100 MO 20 00	1000

3 OBERE WAND

ART.	Abm. mm H
-	-
-	-
M 03 W100 MO 10 00	1000
M 03 W125 MO 10 00	1250
M 03 W150 MO 10 00	1500
M 03 W100 MO 10 00*	1000

*Bei der 3000 mm Höhe sind zum Schließen des Regalrahmens zwei obere Zwischenwände erforderlich

ZWISCHENWÄNDE

TRAGBODEN

4	ART.		Abm. mm
	M 63 PT46 00 10 00 _ _		1139x724x46 H

TRAGKRAFT 250 kg

OBERER SCHLOSSFACHBODEN

5	ART.		Abm. mm
	M 63 PS46 00 10 00 _ _		1139x724x46 H

TRAGKRAFT 150 kg

UNTERER SCHLOSSFACHBODEN

6	ART.		Abm. mm
	M 63 PS46 10 10 00 _ _		1139x724x46 H

TRAGKRAFT 150 kg

VERSTELLBODEN

7	ART.		Abm. mm
	M 63 PR25 00 00 01 _ _		1133x631x60 H

VOR DER WIRBELVERSCHLUSSSTANGE EINSETZBAR
TRAGKRAFT 300 kg

VERSTELLBARER SCHLITZBODEN

8	ART.		Abm. mm
	M 63 PR35 10 00 01 _ _		1139x721x35 H

BEI VORHANDENER WIRBELVERSCHLUSSSTANGE
NICHT EINSETZBAR
TRAGKRAFT 300 kg

WIRBELVERSCHLUSSSTANGE

9	ART.	H Stange mm
	M 00 V030 00 00 00 00	300
	M 00 V050 00 00 00 00	500
	M 00 V060 00 00 00 00	600
	M 00 V070 00 00 00 00	700
	M 00 V075 00 00 00 00	750
	M 00 V090 00 00 00 00	900
	M 00 V105 00 00 00 00	1050
	M 00 V122 00 00 00 00	1225
	M 00 V140 00 00 00 00	1400
	M 00 V152 00 00 00 00	1525
	M 00 V190 00 00 00 00	1900

Damit das Regal nicht umkippt, muss mit Schubladen und Fachböden die Wirbelverschlussstange verwendet werden

ZYLINDERSCHLOSS (KEY)

10	ART.		
	M 63 V000 C0 00 00 00 00	C0	unterschiedliche Nummerierung
	M 63 V000 C1 00 00 00 00	C1	Gruppen mit 160 Nummern
	M 63 V000 C2 00 00 00 00	C2	gleiche Nummerierung

EINSCHLIESSLICH: 1 Zylinderschloss mit 2 Schlüsseln, 1 Stahlseil mit Hülle, 1 vorderer Schiebehalter, 1 hinterer Schiebehalter



SCHLÜSSELSCHLOSS
Serienmäßig mit Zylinderschloss „C0“.
Siehe Produktgruppe Master S. 31



SCHLOSS MIT ZAHLENCODE (CODE)

11	ART.		
	M 63 V000 E2 00 00 00 00	E2	Öffnung/Schließen Verschlussstange
	M 63 V000 T2 00 00 00 00	T2	Öffnung/Schließen Verschlussstange+Tür

ART. FERNBEDIENUNG

M 00 VRC0 00 00 00 00 00	Empfängermodul mit Fernbedienung
M 00 VRC0 00 00 01 00 00	zusätzliche Fernbedienung

RÜCKWÄNDE

12	ART.		Abm. mm
	M 60 W100 P0 00 00 00 _ _		1189x1000 H
	M 60 W150 P0 00 00 00 _ _		1189x1500 H
	M 60 W200 P0 00 00 00 _ _		1189x2000 H
	M 60 W225 P0 00 00 00 _ _		1189x2250 H
	M 60 W250 P0 00 00 00 _ _		1189x2500 H
	M 60 W300 P0 00 00 00 _ _		1189x3000 H

Mindestens alle 3 Regalfelder muss ein Feld mit Rückwand montiert werden

SEITENWÄNDE

13	ART.		Abm. mm
	M 03 W100 L0 00 00 _ _		18x725x1000 H
	M 03 W125 L0 00 00 _ _		18x725x1250 H
	M 03 W150 L0 00 00 _ _		18x725x1500 H

DIAGONALKREUZE

14	ART.		für Regalhöhe
	M 60 X150 00 00 00 _ _		1500/2250
	M 60 X250 00 00 00 _ _		2500/3000

Mindestens alle 3 Regalfelder muss ein Feld mit Kreuzverbund montiert werden

SYSTEM SR-MASTER



15

SCHUBLADEN MIT FLEXIBLEM AUSZUG

ART. MIT Kunststoff-Set Dark Grey	ART. OHNE Kunststoff-Set*	Nutzabmessungen mm	H Front mm	kg	
M 63 C075 0110 OF __	M 63 C075 0100 OF __	1076x600x56 H	75	50 - 75 - 100	100% - 96% - 92%
M 63 C100 0110 OF __	M 63 C100 0100 OF __	1076x600x81 H	100	50 - 75 - 100	100% - 96% - 92%
M 63 C125 0110 OF __	M 63 C125 0100 OF __	1076x600x106 H	125	50 - 75 - 100	100% - 96% - 92%
M 63 C150 0110 OF __	M 63 C150 0100 OF __	1076x600x131 H	150	50 - 75 - 100	100% - 96% - 92%
M 63 C200 0110 OF __	M 63 C200 0100 OF __	1076x600x181 H	200	50 - 75 - 100	100% - 96% - 92%
M 63 C250 0110 OF __	M 63 C250 0100 OF __	1076x600x231 H	250	50 - 75 - 100	100% - 96% - 92%
M 63 C300 0110 OF __	M 63 C300 0100 OF __	1076x600x281 H	300	50 - 75 - 100	100% - 96% - 92%

* DEN ARTIKELCODE MIT EINEM DER IN DER UNTEN STEHENDEN TABELLE VERFÜGBAREN KUNSTSTOFF-SETS KOMBINIEREN



16

SCHUBLADEN MIT TELESCOPISCHEM AUSZUG

ART. MIT Kunststoff-Set Dark Grey	ART. OHNE Kunststoff-Set*	Nutzabmessungen mm	H Front mm	kg	
M 63 C075 0110 OT __	M 63 C075 0100 OT __	1076x600x56 H	75	200	100%
M 63 C100 0110 OT __	M 63 C100 0100 OT __	1076x600x81 H	100	200	100%
M 63 C125 0110 OT __	M 63 C125 0100 OT __	1076x600x106 H	125	200	100%
M 63 C150 0110 OT __	M 63 C150 0100 OT __	1076x600x131 H	150	200	100%
M 63 C200 0110 OT __	M 63 C200 0100 OT __	1076x600x181 H	200	200	100%
M 63 C250 0110 OT __	M 63 C250 0100 OT __	1076x600x231 H	250	200	100%
M 63 C300 0110 OT __	M 63 C300 0100 OT __	1076x600x281 H	300	200	100%

* DEN ARTIKELCODE MIT EINEM DER IN DER UNTEN STEHENDEN TABELLE VERFÜGBAREN KUNSTSTOFF-SETS KOMBINIEREN

KUNSTSTOFF-SET FÜR SCHUBLADEN UND AUSZUGBÖDEN



FARBAUSWAHL KUNSTSTOFFTEILE	ART.
MEDITERRANEAN BLUE	M 60 PLS1 00 00 00 M1
SKY BLUE	M 60 PLS1 00 00 00 M2
GLAMOUR RED	M 60 PLS1 00 00 00 M3
RED CARPET	M 60 PLS1 00 00 00 M4
JUICY ORANGE	M 60 PLS1 00 00 00 M5
SUNNY YELLOW	M 60 PLS1 00 00 00 M6
FOREST GREEN	M 60 PLS1 00 00 00 M7



17

AUSZUGBÖDEN MIT FLEXIBLEM AUSZUG

ART. MIT Kunststoff-Set Dark Grey	ART. OHNE Kunststoff-Set*	Nutzabmessungen mm	H Front mm	kg	
M 63 C057 0110 0F _ _	M 63 C057 0100 0F _ _	1076x600	70	50 - 75 - 100	100% - 96% - 92%

* DEN ARTIKELCODE MIT EINEM DER IN DER LINKSSTEHENDEN TABELLE VERFÜGBAREN KUNSTSTOFF-SETS KOMBINIEREN



18

AUSZUGBÖDEN MIT TELESKOPISCHEM AUSZUG

ART. MIT Kunststoff-Set Dark Grey	ART. OHNE Kunststoff-Set*	Nutzabmessungen mm	H Front mm	kg	
M 63 C057 0110 0T _ _	M 63 C057 0100 0T _ _	1076x600	70	200	100%

* DEN ARTIKELCODE MIT EINEM DER IN DER LINKSSTEHENDEN TABELLE VERFÜGBAREN KUNSTSTOFF-SETS KOMBINIEREN



SYSTEM SR-MASTER

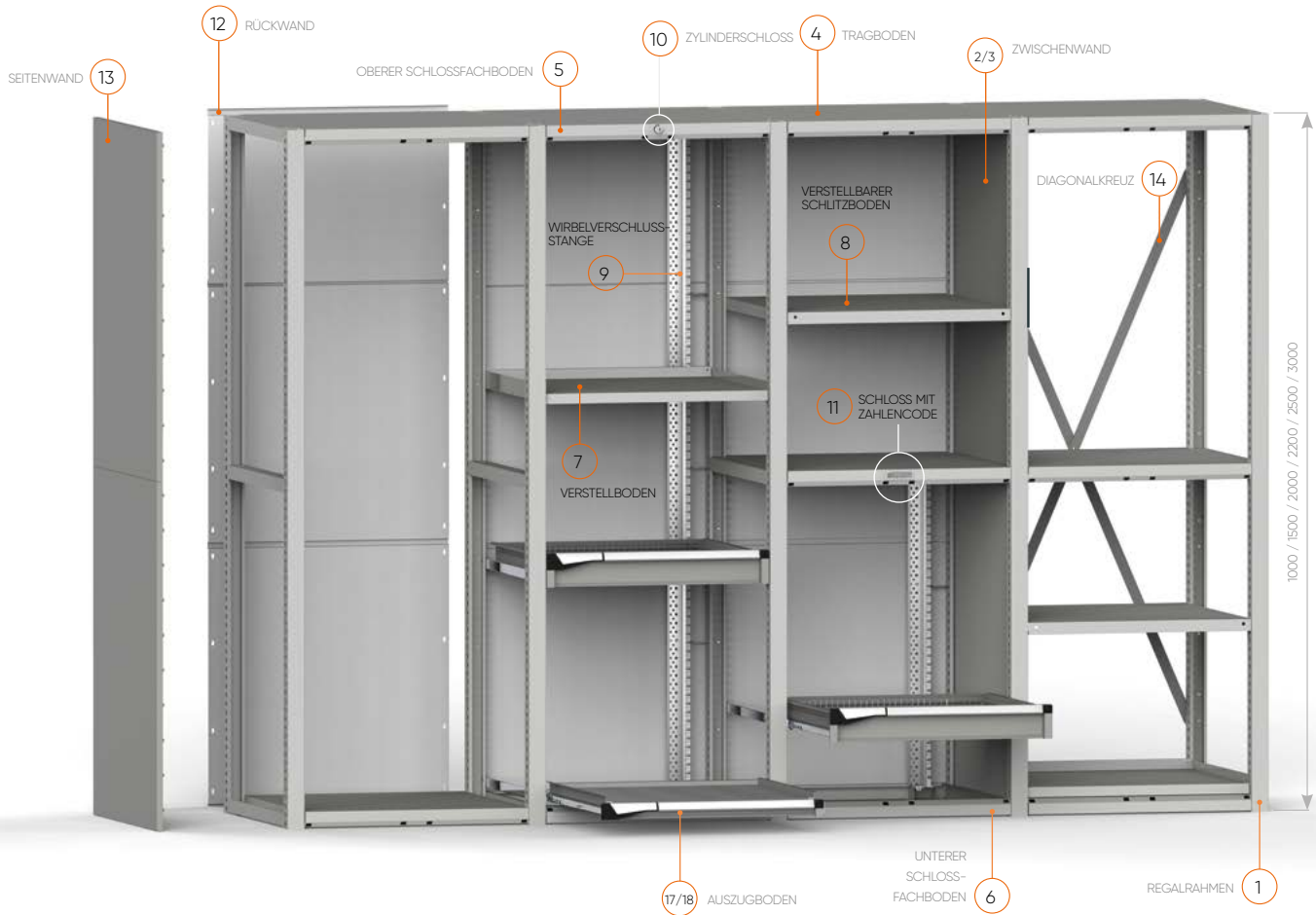

Farbauswahl

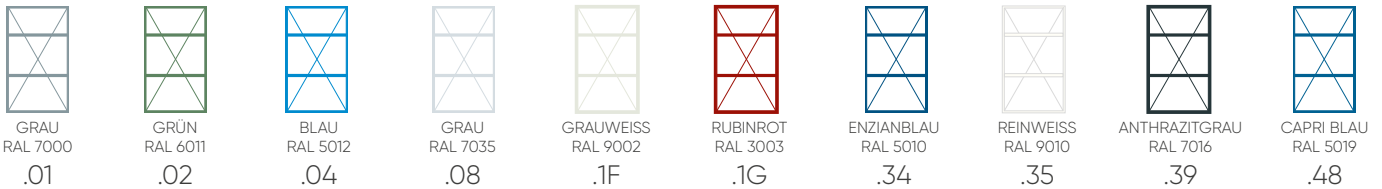

REGALRAHMEN

1	ART.	Abm. mm
	M 03 F100 00 00 01	51x726x1000 H
	M 03 F150 00 00 01	51x726x1500 H
	M 03 F200 00 00 01	51x726x2000 H
	M 03 F225 00 00 01	51x726x2250 H
	M 03 F250 00 00 01	51x726x2500 H
	M 03 F300 00 00 01	51x726x3000 H

EINSCHLIESSLICH VERSCHLUSSSTOPFEN

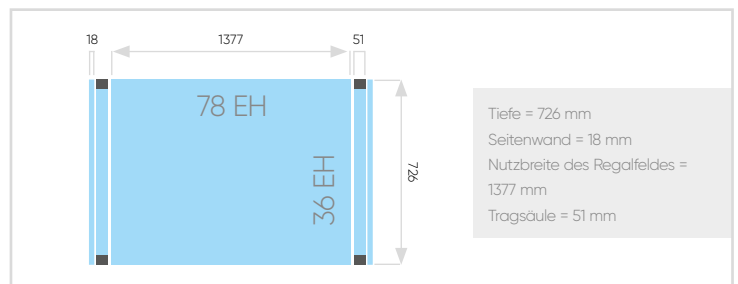

2 UNTERE WAND

ZWISCHENWÄNDE

H Regalrahmen	ART.	Abm. mm H
1000	-	-
1500	-	-
2000	M 03 W100 MO 20 00	1000
2250	M 03 W100 MO 20 00	1000
2500	M 03 W100 MO 20 00	1000
3000	M 03 W100 MO 20 00	1000

3 OBERE WAND

ART.	Abm. mm H
-	-
-	-
M 03 W100 MO 10 00	1000
M 03 W125 MO 10 00	1250
M 03 W150 MO 10 00	1500
M 03 W100 MO 10 00*	1000

*Bei der 3000 mm Höhe sind zum Schließen des Regalrahmens zwei obere Zwischenwände erforderlich

TRAGBODEN

4	ART.		Abm. mm	
	M 73 PT46 00 10 00 _ _		1377x724x46 H	

TRAGKRAFT 250 kg

OBERER SCHLOSSFACHBODEN

5	ART.		Abm. mm	
	M 73 PS46 00 10 00 _ _		1377x724x46 H	

TRAGKRAFT 150 kg

UNTERER SCHLOSSFACHBODEN

6	ART.		Abm. mm	
	M 73 PS46 10 10 00 _ _		1377x724x46 H	

TRAGKRAFT 150 kg

VERSTELLBODEN

7	ART.		Abm. mm	
	M 73 PR25 00 00 01 _ _		1371x631x60 H	

VOR DER WIRBELVERSCHLUSSSTANGE EINSETZBAR
TRAGKRAFT 300 kg

VERSTELLBARER SCHLITZBODEN

8	ART.		Abm. mm	
	M 73 PR35 10 00 01 _ _		1377x721x35 H	

BEI VORHANDENER WIRBELVERSCHLUSSSTANGE
NICHT EINSETZBAR
TRAGKRAFT 300 kg

WIRBELVERSCHLUSSSTANGE

9	ART.	H Stange mm	
	M 00 V030 00 00 00 00	300	
	M 00 V050 00 00 00 00	500	
	M 00 V060 00 00 00 00	600	
	M 00 V070 00 00 00 00	700	
	M 00 V075 00 00 00 00	750	
	M 00 V090 00 00 00 00	900	
	M 00 V105 00 00 00 00	1050	
	M 00 V122 00 00 00 00	1225	
	M 00 V140 00 00 00 00	1400	
	M 00 V152 00 00 00 00	1525	
	M 00 V190 00 00 00 00	1900	

Damit das Regal nicht umkippt, muss mit Schubladen und Fachböden die Wirbelverschlussstange verwendet werden

ZYLINDERSCHLOSS (KEY)

10	ART.		
	M 73 V000 C0 00 00 00	C0	unterschiedliche Nummerierung
	M 73 V000 C1 00 00 00	C1	Gruppen mit 160 Nummern
	M 73 V000 C2 00 00 00	C2	gleiche Nummerierung

EINSCHLIESSLICH: 1 Zylinderschloss mit 2 Schlüsseln, 1 Stahlseil mit Hülle, 1 vorderer Schiebehalter, 1 hinterer Schiebehalter



SCHLÜSSELSCHLOSS
Serienmäßig mit Zylinderschloss „C0“.
Siehe Produktgruppe Master S. 31

SCHLOSS MIT ZAHLENCODE (CODE)

11	ART.		
	M 73 V000 E2 00 00 00	E2	Öffnung/Schließen Verschlussstange
	M 73 V000 T2 00 00 00	T2	Öffnung/Schließen Verschlussstange+Tür

ART. FERNBEDIENUNG

M 00 VRC0 00 00 00 00	Empfängermodul mit Fernbedienung
M 00 VRC0 00 00 01 00	zusätzliche Fernbedienung

RÜCKWÄNDE

12	ART.		Abm. mm	
	M 70 W100 PO 00 00 _ _		1427x1000 H	
	M 70 W150 PO 00 00 _ _		1427x1500 H	
	M 70 W200 PO 00 00 _ _		1427x2000 H	
	M 70 W225 PO 00 00 _ _		1427x2250 H	
	M 70 W250 PO 00 00 _ _		1427x2500 H	
	M 70 W300 PO 00 00 _ _		1427x3000 H	

Mindestens alle 3 Regalfelder muss ein Feld mit Rückwand montiert werden

SEITENWÄNDE

13	ART.		Abm. mm	
	M 03 W100 LO 00 00 _ _		18x725x1000 H	
	M 03 W125 LO 00 00 _ _		18x725x1250 H	
	M 03 W150 LO 00 00 _ _		18x725x1500 H	

DIAGONALKREUZE

14	ART.		für Regalhöhe	
	M 70 X150 00 00 00 _ _		1500/2250	
	M 70 X250 00 00 00 _ _		2500/3000	

Mindestens alle 3 Regalfelder muss ein Feld mit Kreuzverbund montiert werden

SYSTEM SR-MASTER



SCHUBLADEN MIT FLEXIBLEM AUSZUG

ART. MIT Kunststoff-Set Dark Grey	ART. OHNE Kunststoff-Set*	Nutzabmessungen mm	H Front mm	kg	
M 73 C075 0110 0F __	M 73 C075 0100 0F __	1314x600x56 H	75	50 - 75 - 100	100% - 96% - 92%
M 73 C100 0110 0F __	M 73 C100 0100 0F __	1314x600x81 H	100	50 - 75 - 100	100% - 96% - 92%
M 73 C125 0110 0F __	M 73 C125 0100 0F __	1314x600x106 H	125	50 - 75 - 100	100% - 96% - 92%
M 73 C150 0110 0F __	M 73 C150 0100 0F __	1314x600x131 H	150	50 - 75 - 100	100% - 96% - 92%
M 73 C200 0110 0F __	M 73 C200 0100 0F __	1314x600x181 H	200	50 - 75 - 100	100% - 96% - 92%
M 73 C250 0110 0F __	M 73 C250 0100 0F __	1314x600x231 H	250	50 - 75 - 100	100% - 96% - 92%
M 73 C300 0110 0F __	M 73 C300 0100 0F __	1314x600x281 H	300	50 - 75 - 100	100% - 96% - 92%

* DEN ARTIKELCODE MIT EINEM DER IN DER UNTEN STEHENDEN TABELLE VERFÜGBAREN KUNSTSTOFF-SETS KOMBINIEREN



SCHUBLADEN MIT TELESCOPISCHEM AUSZUG

ART. MIT Kunststoff-Set Dark Grey	ART. OHNE Kunststoff-Set*	Nutzabmessungen mm	H Front mm	kg	
M 73 C075 0110 0T __	M 73 C075 0100 0T __	1314x600x56 H	75	200	100%
M 73 C100 0110 0T __	M 73 C100 0100 0T __	1314x600x81 H	100	200	100%
M 73 C125 0110 0T __	M 73 C125 0100 0T __	1314x600x106 H	125	200	100%
M 73 C150 0110 0T __	M 73 C150 0100 0T __	1314x600x131 H	150	200	100%
M 73 C200 0110 0T __	M 73 C200 0100 0T __	1314x600x181 H	200	200	100%
M 73 C250 0110 0T __	M 73 C250 0100 0T __	1314x600x231 H	250	200	100%
M 73 C300 0110 0T __	M 73 C300 0100 0T __	1314x600x281 H	300	200	100%

* DEN ARTIKELCODE MIT EINEM DER IN DER UNTEN STEHENDEN TABELLE VERFÜGBAREN KUNSTSTOFF-SETS KOMBINIEREN

KUNSTSTOFF-SET FÜR SCHUBLADEN UND AUSZUGBÖDEN



FARBAUSWAHL KUNSTSTOFFTEILE	ART.
MEDITERRANEAN BLUE	M 70 PLS1 00 00 00 M1
SKY BLUE	M 70 PLS1 00 00 00 M2
GLAMOUR RED	M 70 PLS1 00 00 00 M3
RED CARPET	M 70 PLS1 00 00 00 M4
JUICY ORANGE	M 70 PLS1 00 00 00 M5
SUNNY YELLOW	M 70 PLS1 00 00 00 M6
FOREST GREEN	M 70 PLS1 00 00 00 M7



AUSZUGBÖDEN MIT FLEXIBLEM AUSZUG

ART. MIT Kunststoff-Set Dark Grey	ART. OHNE Kunststoff-Set*	Nutzabmessungen mm	H Front mm	kg	
M73 C057 0110 0F __	M73 C057 0100 0F __	1314x600	70	50 - 75 - 100	100% - 96% - 92%

* DEN ARTIKELCODE MIT EINEM DER IN DER LINKSSTEHENDEN TABELLE VERFÜGBAREN KUNSTSTOFF-SETS KOMBINIEREN



AUSZUGBÖDEN MIT TELESKOPISCHEM AUSZUG

ART. MIT Kunststoff-Set Dark Grey	ART. OHNE Kunststoff-Set*	Nutzabmessungen mm	H Front mm	kg	
M73 C057 0110 0T __	M73 C057 0100 0T __	1314x600	70	200	100%

* DEN ARTIKELCODE MIT EINEM DER IN DER LINKSSTEHENDEN TABELLE VERFÜGBAREN KUNSTSTOFF-SETS KOMBINIEREN



SYSTEM SR-MASTER



KUNSTSTOFF-SET





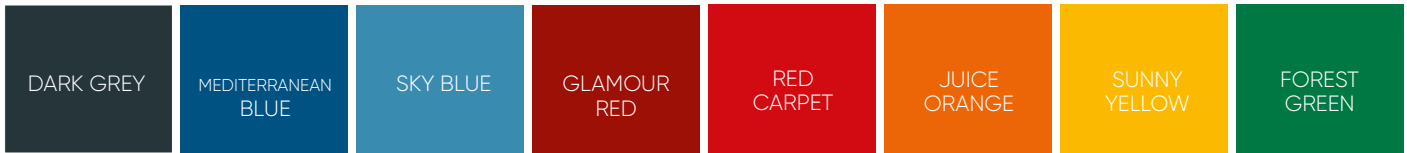

FARBEN

8 Farben für die Kunststoffzubehöre









KUNSTSTOFF-SET ZYLINDERSCHLOSS



FARBAUSWAHL KUNSTSTOFFTEILE	ART. für Einzeltür	ART. für Türpaar
 MEDITERRANEAN BLUE	M 00 PLS0 00 00 20 M1	M 00 PLS0 00 00 30 M1
 SKY BLUE	M 00 PLS0 00 00 20 M2	M 00 PLS0 00 00 30 M2
 GLAMOUR RED	M 00 PLS0 00 00 20 M3	M 00 PLS0 00 00 30 M3
 RED CARPET	M 00 PLS0 00 00 20 M4	M 00 PLS0 00 00 30 M4
 JUICY ORANGE	M 00 PLS0 00 00 20 M5	M 00 PLS0 00 00 30 M5
 SUNNY YELLOW	M 00 PLS0 00 00 20 M6	M 00 PLS0 00 00 30 M6
 FOREST GREEN	M 00 PLS0 00 00 20 M7	M 00 PLS0 00 00 30 M7



KUNSTSTOFF-SET ZAHLENCODE



FARBAUSWAHL KUNSTSTOFFTEILE	ART. für Einzeltür	ART. für Türpaar
 MEDITERRANEAN BLUE	M 00 PLS0 00 00 21 M1	M 00 PLS0 00 00 31 M1
 SKY BLUE	M 00 PLS0 00 00 21 M2	M 00 PLS0 00 00 31 M2
 GLAMOUR RED	M 00 PLS0 00 00 21 M3	M 00 PLS0 00 00 31 M3
 RED CARPET	M 00 PLS0 00 00 21 M4	M 00 PLS0 00 00 31 M4
 JUICY ORANGE	M 00 PLS0 00 00 21 M5	M 00 PLS0 00 00 31 M5
 SUNNY YELLOW	M 00 PLS0 00 00 21 M6	M 00 PLS0 00 00 31 M6
 FOREST GREEN	M 00 PLS0 00 00 21 M7	M 00 PLS0 00 00 31 M7

KUNSTSTOFF-SET FÜR SCHIEBETÜREN









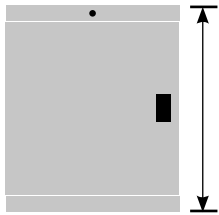

FARBAUSWAHL KUNSTSTOFFTEILE	ART. 2 SCHIEBETÜREN	ART. 1 SCHIEBETÜR
 MEDITERRANEAN BLUE	M 00 PLS0 00 00 50 M1	M 00 PLS0 00 00 40 M1
 SKY BLUE	M 00 PLS0 00 00 50 M2	M 00 PLS0 00 00 40 M2
 GLAMOUR RED	M 00 PLS0 00 00 50 M3	M 00 PLS0 00 00 40 M3
 RED CARPET	M 00 PLS0 00 00 50 M4	M 00 PLS0 00 00 40 M4
 JUICY ORANGE	M 00 PLS0 00 00 50 M5	M 00 PLS0 00 00 40 M5
 SUNNY YELLOW	M 00 PLS0 00 00 50 M6	M 00 PLS0 00 00 40 M6
 FOREST GREEN	M 00 PLS0 00 00 50 M7	M 00 PLS0 00 00 40 M7

SYSTEM SR-MASTER

🔑 FLÜGELTÜREN MIT ZYLINDERSCHLOSS

FLÜGELTÜRPAAR GESAMTHÖHE - REVERSIBEL









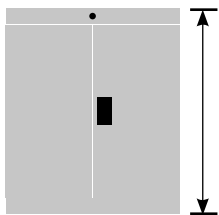







H TÜR-AUSSEN-MASSE mm**	VERSCHLUSSART	ART. MIT Kunststoff-Set Dark Grey 	ART. OHNE Kunststoff-Set* 
600	 C0 KEY Zylinderschloss	M30P050C01000 __	M30P050C00000 __
	 C1 KEY Zylinderschloss	M30P050C11000 __	M30P050C10000 __
	 C2 KEY Zylinderschloss	M30P050C21000 __	M30P050C20000 __
700	 C0 KEY Zylinderschloss	M30P060C01000 __	M30P060C00000 __
	 C1 KEY Zylinderschloss	M30P060C11000 __	M30P060C10000 __
	 C2 KEY Zylinderschloss	M30P060C21000 __	M30P060C20000 __

**HÖHE EINSCHLISSLICH OBERE UND UNTERE TRAGBÖDEN

PAAR FLÜGELTÜREN GESAMTHÖHE



H TÜR-AUSSEN-MASSE mm**	VERSCHLUSSART	ART. MIT Kunststoff-Set Dark Grey 	ART. OHNE Kunststoff-Set* 
850	 C0 KEY Zylinderschloss	M30P075C01010 __	M30P075C00010 __
	 C1 KEY Zylinderschloss	M30P075C11010 __	M30P075C10010 __
	 C2 KEY Zylinderschloss	M30P075C21010 __	M30P075C20010 __
1000	 C0 KEY Zylinderschloss	M30P090C01010 __	M30P090C00010 __
	 C1 KEY Zylinderschloss	M30P090C11010 __	M30P090C10010 __
	 C2 KEY Zylinderschloss	M30P090C21010 __	M30P090C20010 __
1500	 C0 KEY Zylinderschloss	M30P140C01010 __	M30P140C00010 __
	 C1 KEY Zylinderschloss	M30P140C11010 __	M30P140C10010 __
	 C2 KEY Zylinderschloss	M30P140C21010 __	M30P140C20010 __
2000	 C0 KEY Zylinderschloss	M30P190C01010 __	M30P190C00010 __
	 C1 KEY Zylinderschloss	M30P190C11010 __	M30P190C10010 __
	 C2 KEY Zylinderschloss	M30P190C21010 __	M30P190C20010 __

**HÖHE EINSCHLISSLICH OBERE UND UNTERE TRAGBÖDEN



FLÜGELTÜREN MIT ZAHLENCODE

FLÜGELTÜREN GESAMTHÖHE - ÖFFNUNG NUR NACH RECHTS

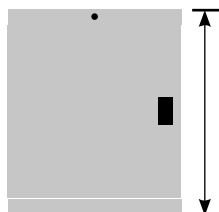

H SCHRANK mm**	VERSCHLUSSART	ART. MIT Kunststoff- Set Dark Grey	ART. OHNE Kunststoff-Set*
600	P5 CODE Zahlencode	M 30 P050 P5 10 00 __	M 30 P050 P5 00 00 __
700	P5 CODE Zahlencode	M 30 P060 P5 10 00 __	M 30 P050 P5 00 00 __

**HÖHE EINSCHLISSLICH OBERE UND UNTERE TRAGBÖDEN

PAAR FLÜGELTÜREN GESAMTHÖHE

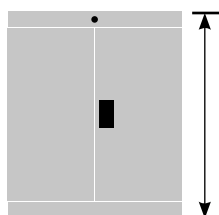

H SCHRANK mm**	VERSCHLUSSART	ART. MIT Kunststoff- Set Dark Grey	ART. OHNE Kunststoff-Set*
850	P5 CODE Zahlencode	M 30 P075 P5 10 10 __	M 30 P075 P5 00 10 __
1000	P5 CODE Zahlencode	M 30 P090 P5 10 10 __	M 30 P090 P5 00 10 __
1500	P5 CODE Zahlencode	M 30 P140 P5 10 10 __	M 30 P140 P5 00 10 __
2000	P5 CODE Zahlencode	M 30 P190 P5 10 10 __	M 30 P190 P5 00 10 __

**HÖHE EINSCHLISSLICH OBERE UND UNTERE TRAGBÖDEN



SCHLÖSSER SIEHE S. 31









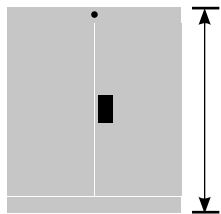







*KUNSTSTOFF-SET SIEHE S. 1368

FLÜGELTÜREN MIT ZYLINDERSCHLOSS

PAAR FLÜGELTÜREN GESAMTHÖHE







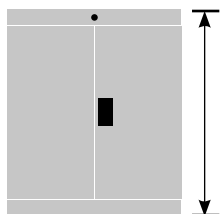

H TÜR-AUSSEN- MASSE mm**	VERSCHLUSSART	ART. MIT Kunststoff- Set Dark Grey 	ART. OHNE Kunststoff-Set* 
850	 C0 KEY Zylinderschloss	M 40 P075 C010 10 __	M 40 P075 C0 00 10 __
	 C1 KEY Zylinderschloss	M 40 P075 C110 10 __	M 40 P075 C1 00 10 __
	 C2 KEY Zylinderschloss	M 40 P075 C210 10 __	M 40 P075 C2 00 10 __
1000	 C0 KEY Zylinderschloss	M 40 P090 C010 10 __	M 40 P090 C0 00 10 __
	 C1 KEY Zylinderschloss	M 40 P090 C110 10 __	M 40 P090 C1 00 10 __
	 C2 KEY Zylinderschloss	M 40 P090 C210 10 __	M 40 P090 C2 00 10 __
1500	 C0 KEY Zylinderschloss	M 40 P140 C010 10 __	M 40 P140 C0 00 10 __
	 C1 KEY Zylinderschloss	M 40 P140 C110 10 __	M 40 P140 C1 00 10 __
	 C2 KEY Zylinderschloss	M 40 P140 C210 10 __	M 40 P140 C2 00 10 __
2000	 C0 KEY Zylinderschloss	M 40 P190 C010 10 __	M 40 P190 C0 00 10 __
	 C1 KEY Zylinderschloss	M 40 P190 C110 10 __	M 40 P190 C1 00 10 __
	 C2 KEY Zylinderschloss	M 40 P190 C210 10 __	M 40 P190 C2 00 10 __

**HÖHE EINSCHLISSLICH OBERE UND UNTERE TRAGBÖDEN

FLÜGELTÜREN MIT ZAHLENCODE

PAAR FLÜGELTÜREN GESAMTHÖHE



H TÜR-AUSSEN- MASSE mm**	VERSCHLUSSART	ART. MIT Kunststoff- Set Dark Grey 	ART. OHNE Kunststoff-Set* 
850	 P5 CODE Zahlencode	M 40 P075 P5 10 10 __	M 40 P075 P5 00 10 __
1000	 P5 CODE Zahlencode	M 40 P090 P5 10 10 __	M 40 P090 P5 00 10 __
1500	 P5 CODE Zahlencode	M 40 P140 P5 10 10 __	M 40 P140 P5 00 10 __
2000	 P5 CODE Zahlencode	M 40 P190 P5 10 10 __	M 40 P190 P5 00 10 __

**HÖHE EINSCHLISSLICH OBERE UND UNTERE TRAGBÖDEN

FLÜGELTÜREN MIT ZYLINDERSCHLOSS

PAAR FLÜGELTÜREN GESAMTHÖHE

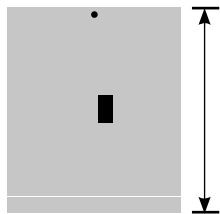

H TÜR-AUSSEN-MASSE mm**	VERSCHLUSSART	ART. MIT Kunststoff-Set Dark Grey	ART. OHNE Kunststoff-Set*
850	C0 KEY Zylinderschloss	M 50 P075 C0 10 10 __	M 50 P075 C0 00 10 __
	C1 KEY Zylinderschloss	M 50 P075 C1 10 10 __	M 50 P075 C1 00 10 __
	C2 KEY Zylinderschloss	M 50 P075 C2 10 10 __	M 50 P075 C2 00 10 __
1000	C0 KEY Zylinderschloss	M 50 P090 C0 10 10 __	M 50 P090 C0 00 10 __
	C1 KEY Zylinderschloss	M 50 P090 C1 10 10 __	M 50 P090 C1 00 10 __
	C2 KEY Zylinderschloss	M 50 P090 C2 10 10 __	M 50 P090 C2 00 10 __
1500	C0 KEY Zylinderschloss	M 50 P140 C0 10 10 __	M 50 P140 C0 00 10 __
	C1 KEY Zylinderschloss	M 50 P140 C1 10 10 __	M 50 P140 C1 00 10 __
	C2 KEY Zylinderschloss	M 50 P140 C2 10 10 __	M 50 P140 C2 00 10 __
2000	C0 KEY Zylinderschloss	M 50 P190 C0 10 10 __	M 50 P190 C0 00 10 __
	C1 KEY Zylinderschloss	M 50 P190 C1 10 10 __	M 50 P190 C1 00 10 __
	C2 KEY Zylinderschloss	M 50 P190 C2 10 10 __	M 50 P190 C2 00 10 __

**HÖHE EINSCHLISSLICH OBERE UND UNTERE TRAGBÖDEN



FLÜGELTÜREN MIT ZAHLENCODE

PAAR FLÜGELTÜREN GESAMTHÖHE

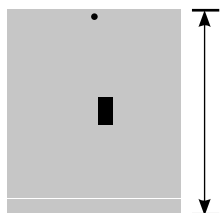

H TÜR-AUSSEN-MASSE mm**	VERSCHLUSSART	ART. MIT Kunststoff-Set Dark Grey	ART. OHNE Kunststoff-Set*
850	P5 CODE Zahlencode	M 50 P075 P5 10 10 __	M 50 P075 P5 00 10 __
1000	P5 CODE Zahlencode	M 50 P090 P5 10 10 __	M 50 P090 P5 00 10 __
1500	P5 CODE Zahlencode	M 50 P140 P5 10 10 __	M 50 P140 P5 00 10 __
2000	P5 CODE Zahlencode	M 50 P190 P5 10 10 __	M 50 P190 P5 00 10 __

**HÖHE EINSCHLISSLICH OBERE UND UNTERE TRAGBÖDEN



SCHLÖSSER SIEHE S. 31









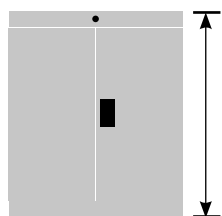







*KUNSTSTOFF-SET SIEHE S. 1368

FLÜGELTÜREN MIT ZYLINDERSCHLOSS

PAAR FLÜGELTÜREN GESAMTHÖHE







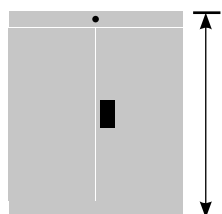

H TÜR-AUSSEN- MASSE mm**	VERSCHLUSSART	ART. MIT Kunststoff- Set Dark Grey 	ART. OHNE Kunststoff-Set* 
850	 C0 KEY Zylinderschloss	M 60 P075 C01010 __	M 60 P075 C00010 __
	 C1 KEY Zylinderschloss	M 60 P075 C11010 __	M 60 P075 C10010 __
	 C2 KEY Zylinderschloss	M 60 P075 C21010 __	M 60 P075 C20010 __
1000	 C0 KEY Zylinderschloss	M 60 P090 C01010 __	M 60 P090 C00010 __
	 C1 KEY Zylinderschloss	M 60 P090 C11010 __	M 60 P090 C10010 __
	 C2 KEY Zylinderschloss	M 60 P090 C21010 __	M 60 P090 C20010 __
1500	 C0 KEY Zylinderschloss	M 60 P140 C01010 __	M 60 P140 C00010 __
	 C1 KEY Zylinderschloss	M 60 P140 C11010 __	M 60 P140 C10010 __
	 C2 KEY Zylinderschloss	M 60 P140 C21010 __	M 60 P140 C20010 __
2000	 C0 KEY Zylinderschloss	M 60 P190 C01010 __	M 60 P190 C00010 __
	 C1 KEY Zylinderschloss	M 60 P190 C11010 __	M 60 P190 C10010 __
	 C2 KEY Zylinderschloss	M 60 P190 C21010 __	M 60 P190 C20010 __

**HÖHE EINSCHLISSLICH OBERE UND UNTERE TRAGBÖDEN

FLÜGELTÜREN MIT ZAHLENCODE

PAAR FLÜGELTÜREN GESAMTHÖHE



H TÜR-AUSSEN- MASSE mm**	VERSCHLUSSART	ART. MIT Kunststoff- Set Dark Grey 	ART. OHNE Kunststoff-Set* 
850	 P5 CODE Zahlencode	M 60 P075 P51010 __	M 60 P075 P50010 __
1000	 P5 CODE Zahlencode	M 60 P090 P51010 __	M 60 P090 P50010 __
1500	 P5 CODE Zahlencode	M 60 P140 P51010 __	M 60 P140 P50010 __
2000	 P5 CODE Zahlencode	M 60 P190 P51010 __	M 60 P190 P50010 __

**HÖHE EINSCHLISSLICH OBERE UND UNTERE TRAGBÖDEN



FLÜGELTÜREN MIT ZYLINDERSCHLOSS

PAAR FLÜGELTÜREN GESAMTHÖHE

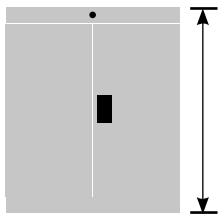

H TÜR-AUSSEN- MASSE mm**	VERSCHLUSSART	ART. MIT Kunststoff- Set Dark Grey	ART. OHNE Kunststoff-Set*
850	C0 KEY Zylinderschloss	M 70 P075 C0 10 10 __	M 70 P075 C00010 __
	C1 KEY Zylinderschloss	M 70 P075 C110 10 __	M 70 P075 C100 10 __
	C2 KEY Zylinderschloss	M 70 P075 C210 10 __	M 70 P075 C20010 __
1000	C0 KEY Zylinderschloss	M 70 P090 C0 10 10 __	M 70 P090 C00010 __
	C1 KEY Zylinderschloss	M 70 P090 C110 10 __	M 70 P090 C10010 __
	C2 KEY Zylinderschloss	M 70 P090 C210 10 __	M 70 P090 C20010 __
1500	C0 KEY Zylinderschloss	M 70 P140 C0 10 10 __	M 70 P140 C00010 __
	C1 KEY Zylinderschloss	M 70 P140 C110 10 __	M 70 P140 C100 10 __
	C2 KEY Zylinderschloss	M 70 P140 C210 10 __	M 70 P140 C20010 __
2000	C0 KEY Zylinderschloss	M 70 P190 C0 10 10 __	M 70 P190 C00010 __
	C1 KEY Zylinderschloss	M 70 P190 C110 10 __	M 70 P190 C100 10 __
	C2 KEY Zylinderschloss	M 70 P190 C210 10 __	M 70 P190 C200 10 __

**HÖHE EINSCHLISSLICH OBERE UND UNTERE TRAGBÖDEN



FLÜGELTÜREN MIT ZAHLENCODE

PAAR FLÜGELTÜREN GESAMTHÖHE

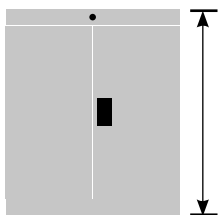

H TÜR-AUSSEN- MASSE mm**	VERSCHLUSSART	ART. MIT Kunststoff- Set Dark Grey	ART. OHNE Kunststoff-Set*
850	P5 CODE Zahlencode	M 70 P075 P5 10 10 __	M 70 P075 P50010 __
1000	P5 CODE Zahlencode	M 70 P090 P5 10 10 __	M 70 P090 P50010 __
1500	P5 CODE Zahlencode	M 70 P140 P5 10 10 __	M 70 P140 P50010 __
2000	P5 CODE Zahlencode	M 70 P190 P5 10 10 __	M 70 P190 P50010 __

**HÖHE EINSCHLISSLICH OBERE UND UNTERE TRAGBÖDEN



SCHLÖSSER SIEHE S. 31



*KUNSTSTOFF-SET SIEHE S. 1368

SYSTEM SR-MASTER









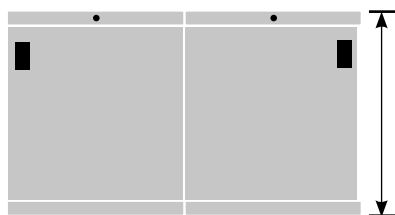











SCHIEBETÜRENPAAR MIT ZYLINDERSCHLOSS



H TÜR-AUSSENMASSE mm**	VERSCHLUSSART	ART. MIT Kunststoff-Set Dark Grey 	ART. OHNE Kunststoff-Set* 
850 (Nutzhöhe 750 mm)	 C0 KEY Zylinderschloss	M 30 P075 C0 10 31 _ _	M 30 P075 C0 00 31 _ _
	 C1 KEY Zylinderschloss	M 30 P075 C1 10 31 _ _	M 30 P075 C1 00 31 _ _
	 C2 KEY Zylinderschloss	M 30 P075 C2 10 31 _ _	M 30 P075 C2 00 31 _ _
1000 (Nutzhöhe 900 mm)	 C0 KEY Zylinderschloss	M 30 P090 C0 10 31 _ _	M 30 P090 C0 00 31 _ _
	 C1 KEY Zylinderschloss	M 30 P090 C1 10 31 _ _	M 30 P090 C1 00 31 _ _
	 C2 KEY Zylinderschloss	M 30 P090 C2 10 31 _ _	M 30 P090 C2 00 31 _ _
1500 (Nutzhöhe 1400 mm)	 C0 KEY Zylinderschloss	M 30 P140 C0 10 31 _ _	M 30 P140 C0 00 31 _ _
	 C1 KEY Zylinderschloss	M 30 P140 C1 10 31 _ _	M 30 P140 C1 00 31 _ _
	 C2 KEY Zylinderschloss	M 30 P140 C2 10 31 _ _	M 30 P140 C2 00 31 _ _
2000 (Nutzhöhe 1900 mm)	 C0 KEY Zylinderschloss	M 30 P190 C0 10 31 _ _	M 30 P190 C0 00 31 _ _
	 C1 KEY Zylinderschloss	M 30 P190 C1 10 31 _ _	M 30 P190 C1 00 31 _ _
	 C2 KEY Zylinderschloss	M 30 P190 C2 10 31 _ _	M 30 P190 C2 00 31 _ _

**HÖHE EINSCHLIESSLICH OBERE UND UNTERE TRAGBÖDEN

SCHIEBETÜRENPAAR MIT ZYLINDERSCHLOSS

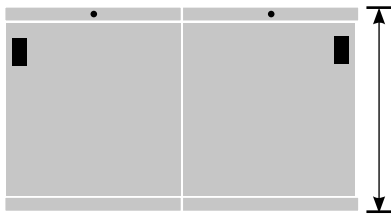

H TÜR-AUSSENMASSE mm**	VERSCHLUSSART	ART. MIT Kunststoff-Set Dark Grey	ART. OHNE Kunststoff-Set*
850 (Nutzhöhe 750 mm)	C0 KEY Zylinderschloss	M 50 P075 C0 10 31 _ _	M 50 P075 C0 00 31 _ _
	C1 KEY Zylinderschloss	M 50 P075 C1 10 31 _ _	M 50 P075 C1 00 31 _ _
	C2 KEY Zylinderschloss	M 50 P075 C2 10 31 _ _	M 50 P075 C2 00 31 _ _
1000 (Nutzhöhe 900 mm)	C0 KEY Zylinderschloss	M 50 P090 C0 10 31 _ _	M 50 P090 C0 00 31 _ _
	C1 KEY Zylinderschloss	M 50 P090 C1 10 31 _ _	M 50 P090 C1 00 31 _ _
	C2 KEY Zylinderschloss	M 50 P090 C2 10 31 _ _	M 50 P090 C2 00 31 _ _
1500 (Nutzhöhe 1400 mm)	C0 KEY Zylinderschloss	M 50 P140 C0 10 31 _ _	M 50 P140 C0 00 31 _ _
	C1 KEY Zylinderschloss	M 50 P140 C1 10 31 _ _	M 50 P140 C1 00 31 _ _
	C2 KEY Zylinderschloss	M 50 P140 C2 10 31 _ _	M 50 P140 C2 00 31 _ _
2000 (Nutzhöhe 1900 mm)	C0 KEY Zylinderschloss	M 50 P190 C0 10 31 _ _	M 50 P190 C0 00 31 _ _
	C1 KEY Zylinderschloss	M 50 P190 C1 10 31 _ _	M 50 P190 C1 00 31 _ _
	C2 KEY Zylinderschloss	M 50 P190 C2 10 31 _ _	M 50 P190 C2 00 31 _ _

**HÖHE EINSCHLIESSLICH OBERE UND UNTERE TRAGBÖDEN







SCHLÖSSER SIEHE S. 31

***KUNSTSTOFF-SET SIEHE S. 1368**

SYSTEM SR-MASTER

ROLLADEN MIT ZYLINDERSCHLOSS







36 EH
|←→|

H REGAL mm	VERSCHLUSSART	ART. *	
1500 (Nutzhöhe 1400 mm)	 C0	M 30 S150 C0 00 00 __	
	 C1	M 30 S150 C1 00 00 __	
	 C2	M 30 S150 C2 00 00 __	
2000 (Nutzhöhe 1900 mm)	 C0	M 30 S200 C0 00 00 __	
	 C1	M 30 S200 C1 00 00 __	
	 C2	M 30 S200 C2 00 00 __	

*Die Rollläden und Griffe werden ausschließlich in grauer Farbe geliefert

ROLLADEN MIT ZYLINDERSCHLOSS

54 EH
|←→|

H REGAL mm	VERSCHLUSSART	ART. *	
1500 (Nutzhöhe 1400 mm)	 C0	M 50 S150 C0 00 00 __	
	 C1	M 50 S150 C1 00 00 __	
	 C2	M 50 S150 C2 00 00 __	
2000 (Nutzhöhe 1900 mm)	 C0	M 50 S200 C0 00 00 __	
	 C1	M 50 S200 C1 00 00 __	
	 C2	M 50 S200 C2 00 00 __	

*Die Rollläden und Griffe werden ausschließlich in grauer Farbe geliefert



DIE ROLLADEN SIND AUCH FÜR SCHRÄNKE DER SERIE MASTER GEEIGNET UND VERWENDBAR
SIEHE S. 30

🔑 ROLLADEN MIT ZYLINDERSCHLOSS

64 EH
|←→|

H REGAL mm	VERSCHLUSSART	ART. *	
1500 (Nutzhöhe 1400 mm)	C0	M 60 S150 C0 00 00 __	
	C1	M 60 S150 C1 00 00 __	
	C2	M 60 S150 C2 00 00 __	
2000 (Nutzhöhe 1900 mm)	C0	M 60 S200 C0 00 00 __	
	C1	M 60 S200 C1 00 00 __	
	C2	M 60 S200 C2 00 00 __	

*Die Rollladen und Griffe werden ausschließlich in grauer Farbe geliefert

🔑 ROLLADEN MIT ZYLINDERSCHLOSS

78 EH
|←→|

H REGAL mm	VERSCHLUSSART	ART. *	
1500 (Nutzhöhe 1400 mm)	C0	M 70 S150 C0 00 00 __	
	C1	M 70 S150 C1 00 00 __	
	C2	M 70 S150 C2 00 00 __	
2000 (Nutzhöhe 1900 mm)	C0	M 70 S200 C0 00 00 __	
	C1	M 70 S200 C1 00 00 __	
	C2	M 70 S200 C2 00 00 __	

*Die Rollladen und Griffe werden ausschließlich in grauer Farbe geliefert



ROLLVER-
SCHLUSS



FLÜGELTÜR



SCHIEBETÜR

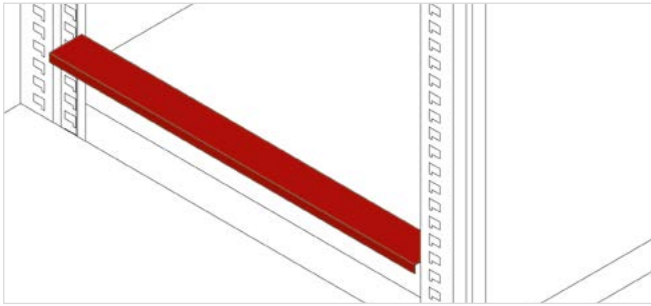

EINLEGESTEGE 27 EH

ART.		H mm
M 02 CP00 00 00 00 _ _		51x471x20 H

EINLEGESTEGE 36 EH

ART.		H mm
M 03 CP00 00 00 00 _ _		51x624x20 H

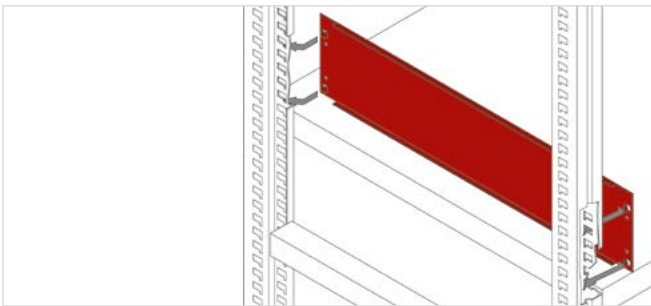

FACH-SEITENWÄNDE 27 EH

ART.		Abm. mm
M 02 CL15 00 00 00 _ _		567x150 H
M 02 CL20 00 00 00 _ _		567x200 H
M 02 CL25 00 00 00 _ _		567x250 H

FÜR REGALTIEFE 573 mm

FACH-SEITENWÄNDE 36 EH

ART.		Abm. mm
M 03 CL15 00 00 00 _ _		720x150 H
M 03 CL20 00 00 00 _ _		720x200 H
M 03 CL25 00 00 00 _ _		720x250 H

FÜR REGALTIEFE 726 mm

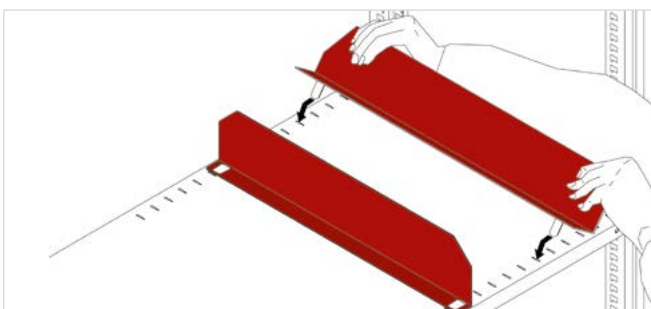

TRENNWÄNDE 27 EH

ART.		H mm
M 02 SE10 00 00 00 _ _		100
M 02 SE15 00 00 00 _ _		150
M 02 SE20 00 00 00 _ _		200

FÜR REGALTIEFE 573 mm

TRENNWÄNDE 36 EH

ART.		H mm
M 03 SE10 00 00 00 _ _		100
M 03 SE15 00 00 00 _ _		150
M 03 SE20 00 00 00 _ _		200

FÜR REGALTIEFE 726 mm



PLANTASCHEN

ART.	Abm. mm
C MV 15 005	332x210 H DIN A4
C MV 15 006	218x148 H DIN A5

FARBE SCHWARZ RAL 9005



MAGNETHALTERUNG

ART.	Länge mm
F ST 9997 00 00	1000

MIT ETIKETT UND CELLOPHAN

ERSATZETIKETTEN UND CELLOPHAN

ART.	Nr. Stücke
R FST 0007 00	100



MULTIPLATE
AUF ANFRAGE ERHÄLTICH



ERSATZTEILE - BEFESTIGUNGEN

ERSATZSCHLOSS

ART. M 00 CSRO 8800 00 00

Ersatzschloss mit zwei Schlüsseln



ERSATZSCHLÜSSEL

ART. M 00 CF00 0000 00 00

Auf dem Zylinderschloss, dessen Schlüssel auszuwechseln ist, steht eine Nummer, die immer anzugeben ist



PASSEPARTOUT

ART. M 00 PF.. 0000 00 00

In 23 Serien verfügbar, mit Nummerierung von F 01 bis F 23.

Passepartout Serie F 01
Passepartout Serie F 02
Passepartout Serie F ..

ART. M 00 PF01 00 00 00 00
ART. M 00 PF02 00 00 00 00
ART. M 00 PF.. 00 00 00 00

BEFESTIGUNGSSATZ FÜR EINEN REGALRAHMEN

ART. F SR 8999 00 99

Befestigungssatz bestehend aus 2 Spreizdübeln aus Stahl M10x90 mm für Betonfußböden ohne Risse in oder über der Klasse C20/25.
Empfohlene Dübelzugkraft: 5,3 kN
Dübeldurchmesser: 10 mm



ERSATZGRIF FÜR TÜREN

ART. M 00 PLSO 0000 22 MO

Ersatzgriff für Türen, verfügbar in Farbe Dark Grey.



ANDERE FARBEN
AUF ANFRAGE



PFLICHT DER WAND- ODER FUSSBODENBEFESTIGUNG

EINTEILUNGSMATERIAL



36x27 EH

SIEHE S. 107



54x27 EH

SIEHE S. 135

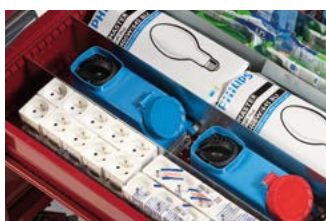

36x36 EH

SIEHE S. 189

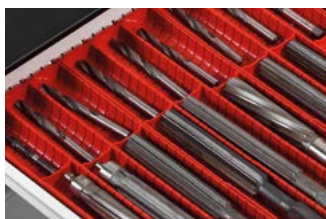

45x36 EH

SIEHE S. 211

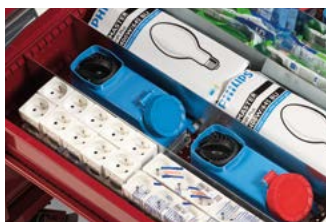

54x36 EH

SIEHE S. 237



64x36 EH

SIEHE S. 259

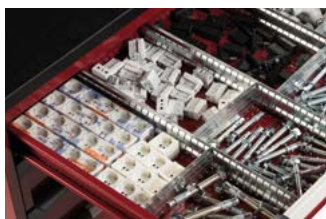

78x36 EH

SIEHE S. 281





SYSTEM SR-MASTER V3

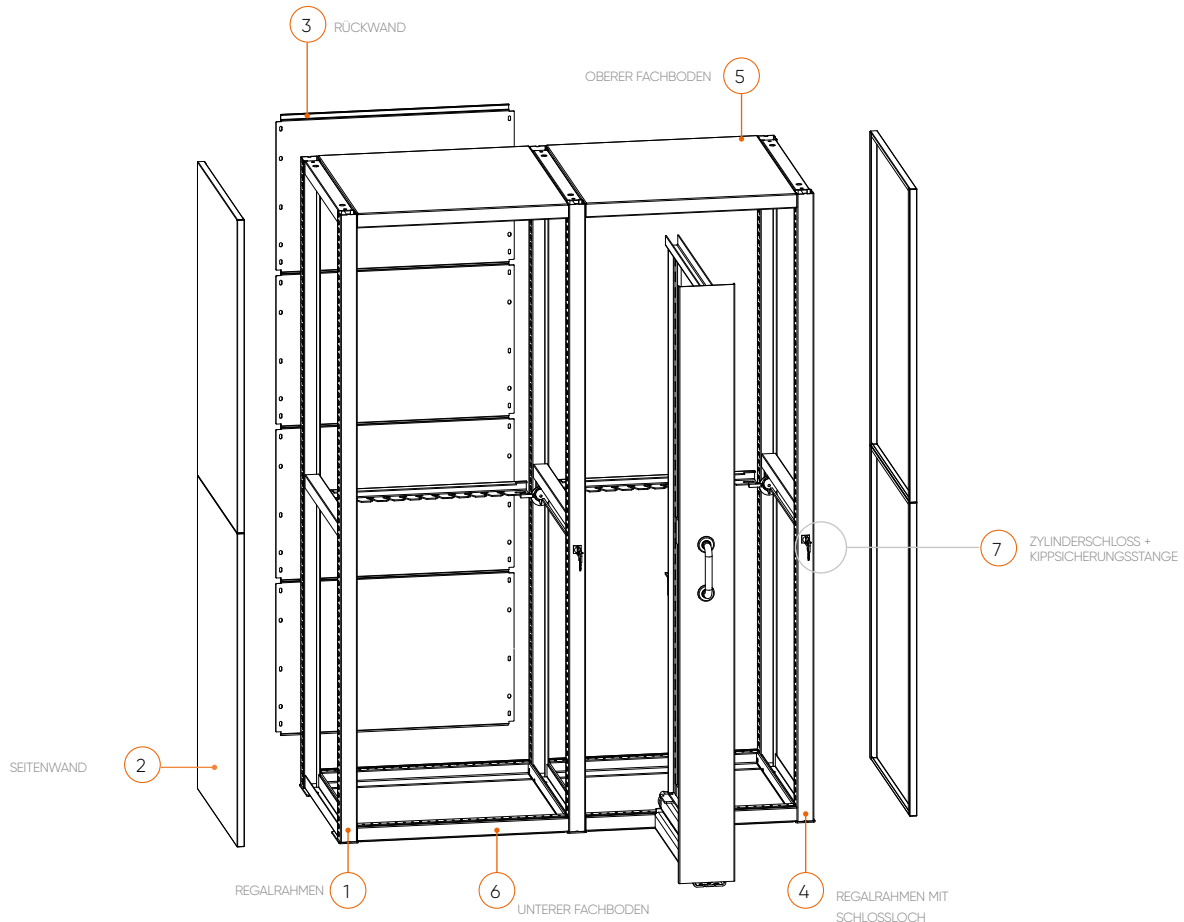

Farbauswahl



REGALRAHMEN

1	ART.	Abm. mm
	M 03 F200 00 00 01 __	51x726x2000 H
	M 03 F250 00 00 01 __	51x726x2500 H

EINSCHLIESSLICH VERSCHLUSSSTOPFEN

REGALRAHMEN MIT SCHLOSSLOCH

4	ART.	Abm. mm
	M 03 F200 10 00 01 __	51x726x2000 H
	M 03 F250 10 00 01 __	51x726x2500 H

EINSCHLIESSLICH VERSCHLUSSSTOPFEN

SEITENWÄNDE

2	ART.	Abm. mm
	M 03 W100 LO 00 00 __	23x725x1000 H
	M 03 W125 LO 00 00 __	23x725x1250 H
	M 03 W150 LO 00 00 __	23x725x1500 H

OBERER FACHBODEN

5	ART.	Abm. mm
	M 33 PV46 00 00 00 __	663x726x46 H

RÜCKWÄNDE

3	ART.	Abm. mm
	M 30 W200 PO 00 00 __	2000 H
	M 30 W250 PO 00 00 __	2500 H

UNTERER FACHBODEN

6	ART.	Abm. mm
	M 33 PV46 10 00 00 __	663x726x46 H

ZYLINDERSCHLOSS (KEY) + KIPPSICHERUNGSSTANGE

7	ART.	Verschlussart
	M 33 VV00 C0 00 00 00	UNTERSCHIEDLICHE NUMMIERUNG
	M 33 VV00 C1 00 00 00	FÜR GRUPPEN MIT 160 NUMMIERN
	M 33 VV00 C2 00 00 00	MIT GLEICHER NUMMIERUNG

EINSCHLIESSLICH: 1 Zylinderschloss mit 2 Schlüsseln, Kippsicherungsstange und Stahlzubehöre



SCHLÜSSELSCHLOSS
Serienmäßig mit Zylinderschloss „C0“.
Auf Anfrage die Ausführung „C1“ oder „C2“.
Siehe Produktgruppe Master S. 31

VERTIKALSCHUBLADEN FÜR 1-SEITIGE LAGERUNG

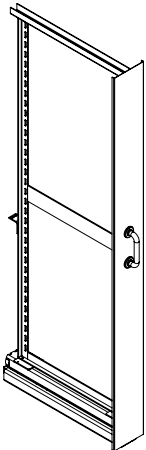

ART.	ART.	Frontbreite mm	Nutzbreite mm	kg
1715 mm H	2215 mm H			
F SR 3110 00 __	F SR 3310 00 __	100	68	400
F SR 3115 00 __	F SR 3315 00 __	125	93	400
F SR 3120 00 __	F SR 3320 00 __	150	118	400
F SR 3125 00 __	F SR 3325 00 __	175	143	400
F SR 3130 00 __	F SR 3330 00 __	200	168	400
F SR 3135 00 __	F SR 3335 00 __	225	193	400
F SR 3140 00 __	F SR 3340 00 __	250	212	400
Nutzhöhe mm	1715	2215		
Nutztiefe mm	620	620		
Fronthöhe mm	1900	2400		
Für Regalhöhe mm	2000	2500		

VERTIKALSCHUBLADEN FÜR 2-SEITIGE LAGERUNG

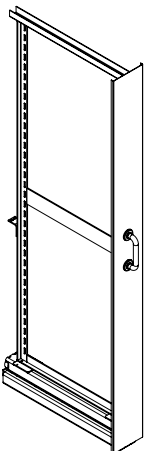

ART.	ART.	Frontbreite mm	Nutzbreite mm	kg
1715 mm H	2215 mm H			
F SR 3610 00 __	F SR 3810 00 __	150	68+68	400
F SR 3615 00 __	F SR 3815 00 __	175	68+93	400
F SR 3620 00 __	F SR 3820 00 __	200	93+93	400
F SR 3625 00 __	F SR 3825 00 __	200	68+118	400
F SR 3630 00 __	F SR 3830 00 __	225	93+118	400
F SR 3635 00 __	F SR 3835 00 __	225	68+143	400
F SR 3640 00 __	F SR 3840 00 __	250	118+118	400
F SR 3645 00 __	F SR 3845 00 __	250	93+143	400
F SR 3650 00 __	F SR 3850 00 __	250	68+168	400
Nutzhöhe mm	1715	2215		
Nutztiefe mm	620	620		
Fronthöhe mm	1900	2400		
Für Regalhöhe mm	2000	2500		

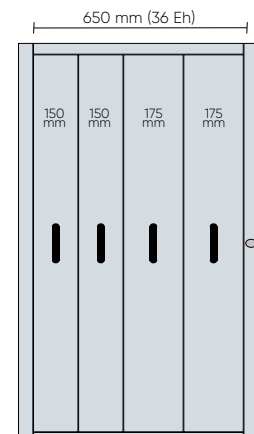
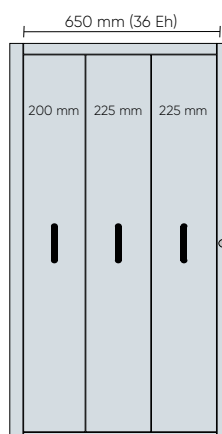
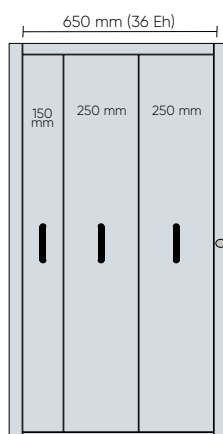

SYSTEM SR-MASTER V4

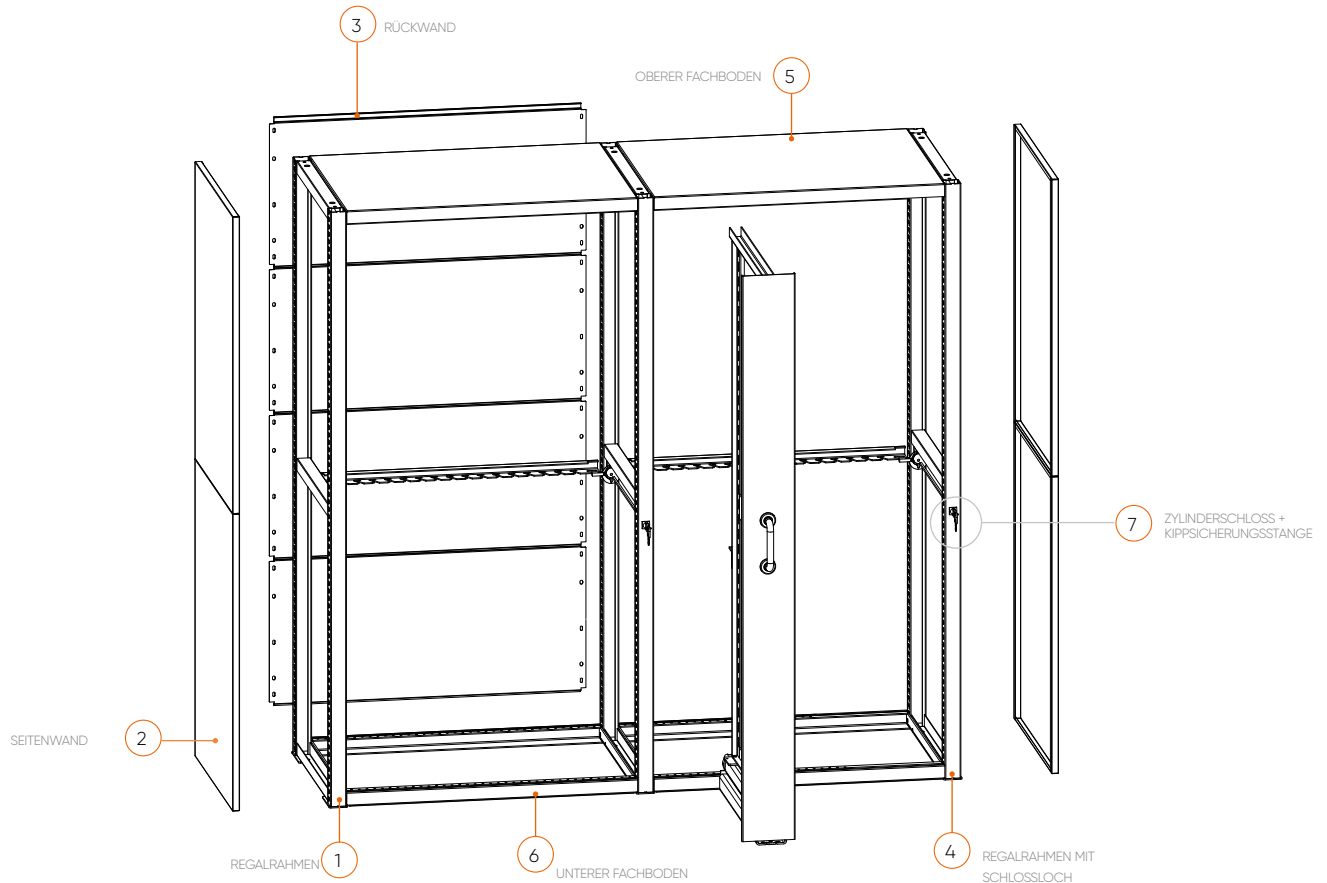

Farbauswahl



GRAU
RAL 7000
.01



GRÜN
RAL 6011
.02



BLAU
RAL 5012
.04



GRAU
RAL 7035
.08



GRAUWEISS
RAL 9002
.1F



RUBINROT
RAL 3003
.1G



ENZIANBLAU
RAL 5010
.34



REINWEISS
RAL 9010
.35



ANTHRAZITGRAU
RAL 7016
.39

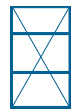

CAPRI BLAU
RAL 5019
.48

REGALRAHMEN

1	ART.	Abm. mm
	M 03 F200 00 00 01 __	51x726x2000 H
	M 03 F250 00 00 01 __	51x726x2500 H

EINSCHLIESSLICH VERSCHLUSSSTOPFEN

REGALRAHMEN MIT SCHLOSSLOCH

4	ART.	Abm. mm
	M 03 F200 10 00 01 __	51x726x2000 H
	M 03 F250 10 00 01 __	51x726x2500 H

EINSCHLIESSLICH VERSCHLUSSSTOPFEN

SEITENWÄNDE

2	ART.	Abm. mm
	M 03 W100 L0 00 00 __	23x725x1000 H
	M 03 W125 L0 00 00 __	23x725x1250 H
	M 03 W150 L0 00 00 __	23x725x1500 H

OBERER FACHBODEN

5	ART.	Abm. mm
	M 53 PV46 00 00 00 __	969x726x46 H

RÜCKWÄNDE

3	ART.	Abm. mm
	M 50 W200 P0 00 00 __	1019x2000 H
	M 50 W250 P0 00 00 __	1019x2500 H

UNTERER FACHBODEN

6	ART.	Abm. mm
	M 53 PV46 10 00 00 __	969x726x46 H

ZYLINDERSCHLOSS (KEY) + KIPPSICHERUNGSSTANGE

7	ART.	Verschlussart
	M 53 VV00 C0 00 00 00	UNTERSCHIEDLICHE NUMMERIERUNG
	M 53 VV00 C1 00 00 00	FÜR GRUPPEN MIT 160 NUMMERN
	M 53 VV00 C2 00 00 00	MIT GLEICHER NUMMERIERUNG

EINSCHLIESSLICH: 1 Zylinderschloss mit 2 Schlüsseln, 1 Stahlseil mit Hülle, 1 vorderer Schieberhalter, 1 hinterer Schieberhalter



SCHLÜSSELSCHLOSS
Serienmäßig mit Zylinderschloss „C0“. Auf Anfrage die Ausführung „C1“ oder „C2“. Siehe Produktgruppe Master S. 31

VERTIKALSCHUBLADEN FÜR 1-SEITIGE LAGERUNG

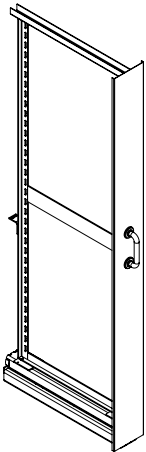

ART. 1715 mm H	ART. 2215 mm H	Frontbreite mm	Nutzbreite mm	kg
F SR 3110 00 __	F SR 3310 00 __	100	68	400
F SR 3115 00 __	F SR 3315 00 __	125	93	400
F SR 3120 00 __	F SR 3320 00 __	150	118	400
F SR 3125 00 __	F SR 3325 00 __	175	143	400
F SR 3130 00 __	F SR 3330 00 __	200	168	400
F SR 3135 00 __	F SR 3335 00 __	225	193	400
F SR 3140 00 __	F SR 3340 00 __	250	212	400
Nutzhöhe mm	1715	2215		
Nutztiefe mm	620	620		
Fronthöhe mm	1900	2400		
Für Regalhöhe mm	2000	2500		

VERTIKALSCHUBLADEN FÜR 2-SEITIGE LAGERUNG

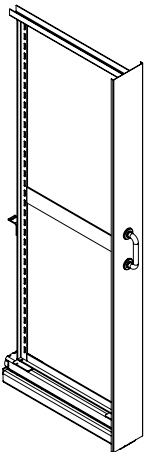

ART. 1715 mm H	ART. 2215 mm H	Frontbreite mm	Nutzbreite mm	kg
F SR 3610 00 __	F SR 3810 00 __	150	68+68	400
F SR 3615 00 __	F SR 3815 00 __	175	68+93	400
F SR 3620 00 __	F SR 3820 00 __	200	93+93	400
F SR 3625 00 __	F SR 3825 00 __	200	68+118	400
F SR 3630 00 __	F SR 3830 00 __	225	93+118	400
F SR 3635 00 __	F SR 3835 00 __	225	68+143	400
F SR 3640 00 __	F SR 3840 00 __	250	118+118	400
F SR 3645 00 __	F SR 3845 00 __	250	93+143	400
F SR 3650 00 __	F SR 3850 00 __	250	68+168	400
Nutzhöhe mm	1715	2215		
Nutztiefe mm	620	620		
Fronthöhe mm	1900	2400		
Für Regalhöhe mm	2000	2500		

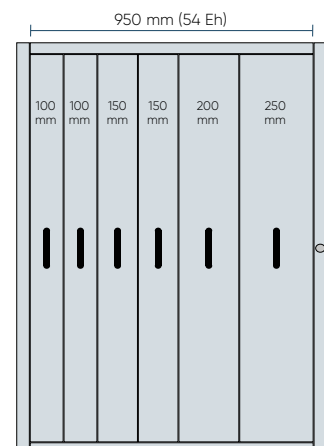
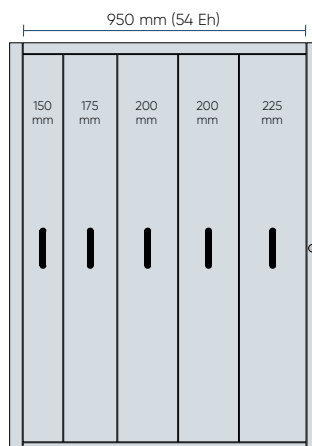
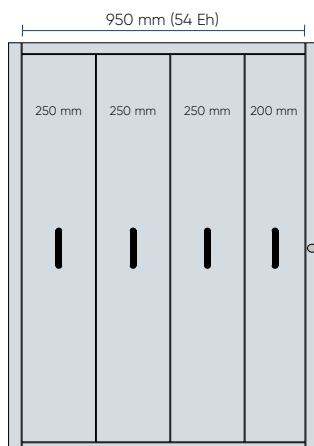

ZUBEHÖRE

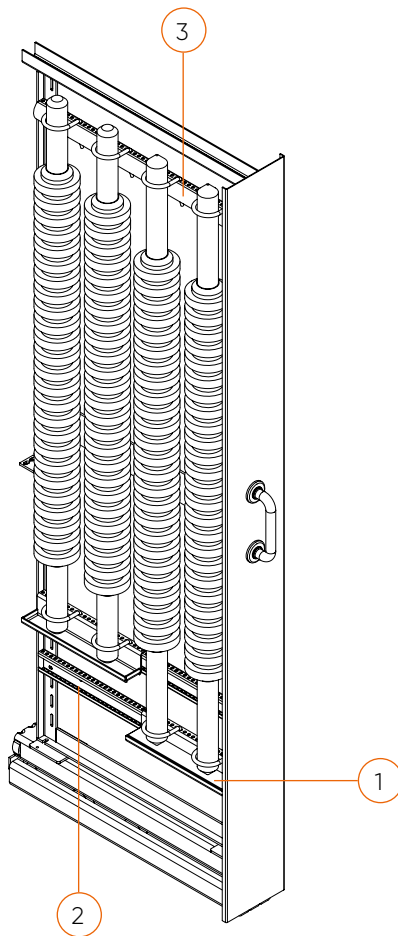

VERTIKALSCHUBLADEN
FÜR 2-SEITIGE LAGERUNG

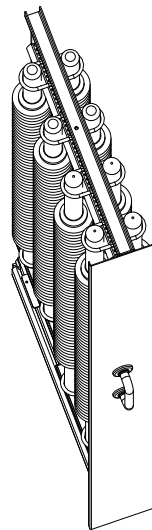

VERTIKALSCHUBLADEN FÜR
1-SEITIGE LAGERUNG

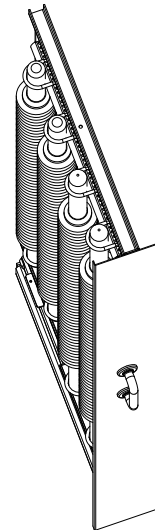

ABSTELLBÖDEN MIT HOLZEINLAGE

1	ART.	Abm. mm	kg
	F SR 4260 01 01	310x50	150
	F SR 4265 01 01	310x75	150
	F SR 4270 01 01	310x100	150
	F SR 4275 01 01	310x125	150
	F SR 4280 01 01	310x150	150



GELOCHTE TRAVERSE

2	ART.	Abm. mm
	F CN 3010 00 01	623x28x50 H

NEOPRENPROFIL - Farbe Schwarz

3	ART.	Abm. mm
	F CN 3030 00 07	620x17x45 H

VERTIKALSCHUBLADEN
FÜR 2-SEITIGE LAGERUNG

VERTIKALSCHUBLADEN
FÜR 1-SEITIGE LAGERUNG

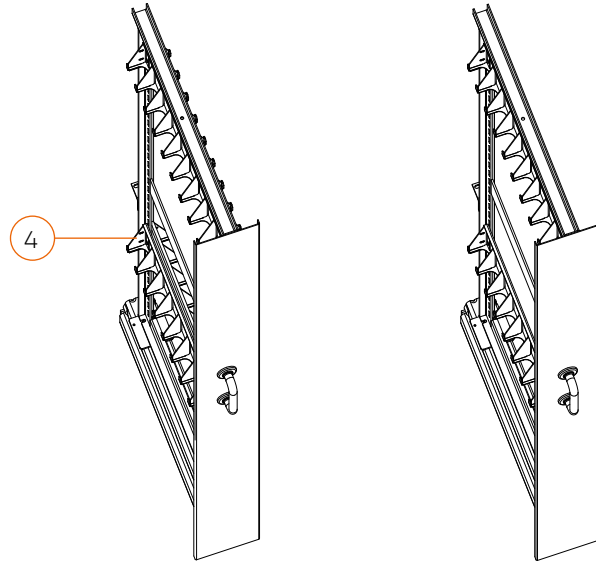

HÄNGEEINSÄTZE

4

ART.	für Werkzeuge	Bund Ø Max. mm	Schaft Ø Max. mm	Anz. Werkzeug	Breite mm	Tiefe mm	für Vertikalschubladen Nutzbreite mm
F CN 3210 00 01	ISO 40	63	50	9	597	56	68
F CN 3220 00 01	ISO 45	82	63	7	597	75	93
F CN 3230 00 01	ISO 50	98	80	5	597	84	118
F CN 3240 00 01	ISO 50	112	80	5	597	100	118
F CN 3250 00 01	ISO 50	98	80	6	623	84	118
F CN 3260 00 01	ISO 55	130	89	4	597	120	143
F CN 3270 00 01	ISO 60	160	109	3	597	140	168

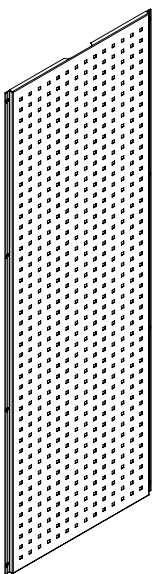

LOCHPLATTEN

ART.	Abm. mm
F SR 4210 00 01	620x500 H
F SR 4215 00 01	620x1715 H
F SR 4225 00 01	620x2215 H

ZUBEHÖRE

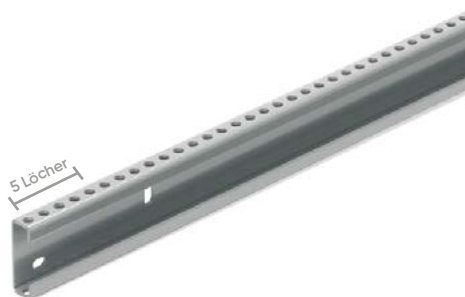
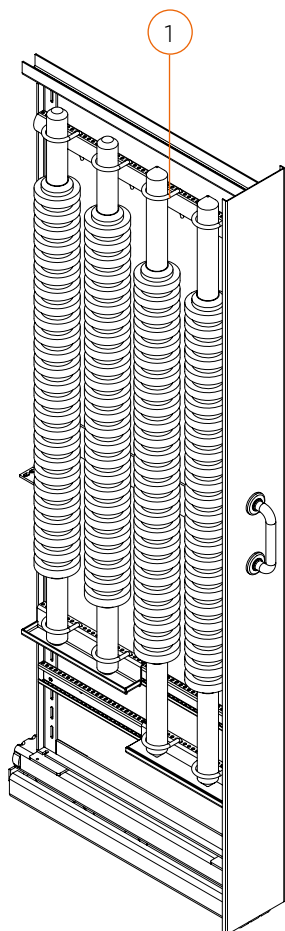

ARRETIERUNGSBÜGEL

ART.	für Werkzeuge Ø max. mm	Max. Anzahl Ringe für gelochte Traverse	Anzahl Löcher pro Ring
F CN 3105 00 99	15	16	3
F CN 3110 00 99	27	12	4
F CN 3115 00 99	35	9	5
F CN 3120 00 99	48	8	6
F CN 3125 00 99	60	6	7
F CN 3130 00 99	73	6	8
F CN 3135 00 99	85	5	9
F CN 3140 00 99	98	4	10
F CN 3145 00 99	110	4	11
F CN 3150 00 99	123	4	12
F CN 3155 00 99	135	3	13

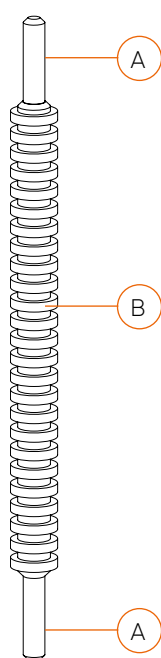

TECHNISCHE DARSTELLUNG DER SICHERHEITSRINGE DER VERTIKALSCHUBLADEN

EINSEITIG

ART.	Schubladen Frontbreite	Werkzeug Ø mm (A)	Werkzeug Ø mm (B)
F CN 3115 00 99	100	35	55
F CN 3110 00 99	100	27	68
F CN 3125 00 99	125	60	80
F CN 3120 00 99	125	48	93
F CN 3135 00 99	150	85	105
F CN 3130 00 99	150	73	118
F CN 3145 00 99	175	110	130
F CN 3140 00 99	175	98	143
F CN 3155 00 99	200	135	155

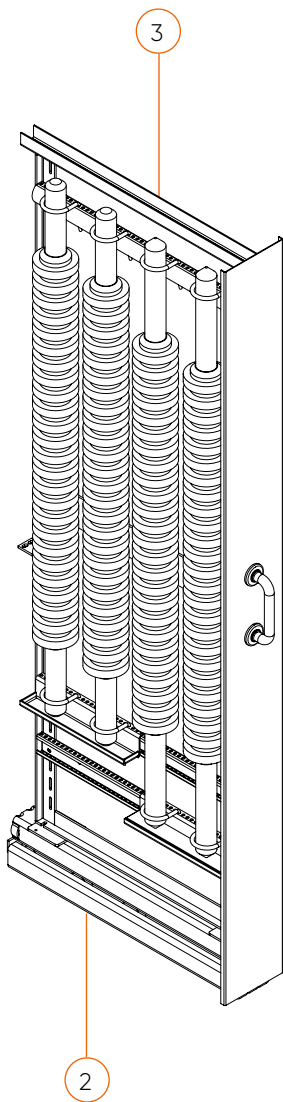

ZWEISEITIG LINKS

2	ART.	Schubladen Frontbreite	Werkzeug Ø mm (A)	Werkzeug Ø mm (B)
	F CN 3115 00 99	150	35	55
	F CN 3115 00 99	150	35	55
	F CN 3110 00 99	150	27	68
	F CN 3115 00 99	175	35	55
	F CN 3115 00 99	175	35	55
	F CN 3110 00 99	175	27	68
	F CN 3110 00 99	175	27	68
	F CN 3125 00 99	200	60	80
	F CN 3125 00 99	200	60	80
	F CN 3120 00 99	200	48	93
	F CN 3125 00 99	225	60	80
	F CN 3125 00 99	225	60	80
	F CN 3120 00 99	225	48	93
	F CN 3120 00 99	225	48	93
	F CN 3135 00 99	250	85	105
	F CN 3135 00 99	250	85	105
	F CN 3130 00 99	250	73	118

ZWEISEITIG RECHTS

3	ART.	Schubladen Frontbreite	Werkzeug Ø mm (A)	Werkzeug Ø mm (B)
	F CN 3115 00 99	150	35	55
	F CN 3110 00 99	150	27	68
	F CN 3110 00 99	150	27	68
	F CN 3125 00 99	175	60	80
	F CN 3120 00 99	175	48	93
	F CN 3125 00 99	175	60	80
	F CN 3120 00 99	175	48	93
	F CN 3125 00 99	200	60	80
	F CN 3120 00 99	200	48	93
	F CN 3120 00 99	200	48	93
	F CN 3135 00 99	225	85	105
	F CN 3130 00 99	225	73	118
	F CN 3135 00 99	225	85	105
	F CN 3130 00 99	225	73	118
	F CN 3135 00 99	250	85	105
	F CN 3130 00 99	250	73	118
	F CN 3130 00 99	250	73	118