

**REGALSYSTEM
MIT AUSZUGBÖDEN
FÜR SCHWERE WAREN,
IDEAL FÜR DIE
AUSLAGERUNG
MIT LAUFKRAM**





Mit der freundlichen Genehmigung von Vimar S.p.A.

SYSTEM AR

TECHNISCHE EIGENSCHAFTEN

Das Regalsystem F AR eignet sich dank seiner Auszugböden ganz besonders für die Einlagerung von sehr schwerem Material (Gesenke, Motoren, usw.), das in voller Sicherheit mit einem Laufkran bzw. mit einem Stapler bewegt wird. Die Fachböden können mit Einfachauszug oder Teleskopvollauszug sein und haben eine Tragkraft von 800 bis 1000 kg.

Mit der freundlichen Genehmigung von Meccanostampi S.r.l



REGALRAHMEN

Sie sind aus Stahlprofilen hergestellt und sind beidseitig mit einer Teilung von 50 mm geschlitzt.

Die beiden Tragsäulen sind mit zwei horizontalen Traversen und einem Kreuzverbund miteinander verbunden und bilden einen robusten Regalrahmen.

Die Regalrahmen sind mit Stahlplatten für die Fußbodenbefestigung ausgestattet.

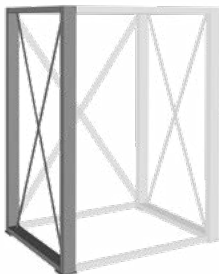

SCHIEBETÜREN

Sie sind aus Stahlblech hergestellt und so geformt, dass sie Robustheit garantieren.

Die Türen schützen die Waren vor Stößen und Staub. Jedes Schiebetürenpaar verschließt zwei Regalfelder und ist mit Zylinderschloss und zwei Schlüsseln ausgestattet.



SEITEN- UND RÜCKWÄNDE

Die Seiten- und Rückwände werden mit Schrauben an der Struktur befestigt und können bei gemeinsamer Verwendung geschlossene Fächer bilden. Außerdem schließen die Rückwände eine Montage von Kreuzverbänden aus.

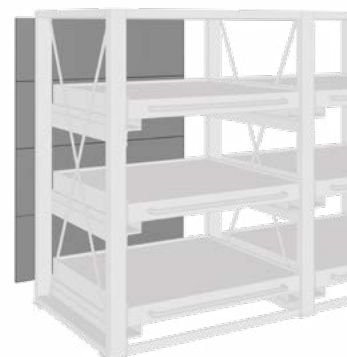
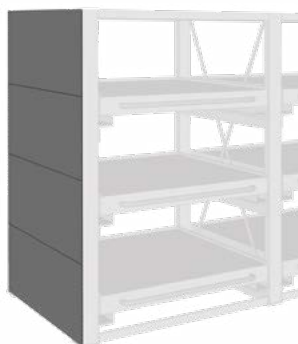



EINZELÖFFNUNGSVORRICHTUNG FÜR AUSZUGBÖDEN

Die Einzelöffnung der Auszugböden ist aus Sicherheitsgründen Pflicht. Die Vorrichtung besteht aus einer Sicherheitsstange, die am Regalrahmen montiert wird (eine pro Regalfeld), mit einem Haken, der an jedem Auszugboden angebracht wird.

Wenn immer nur ein Auszugboden geöffnet wird, vermeidet man gefährliche Gewichtverschiebungen nach vorne und das mögliche Umkippen der Struktur.



SPERRHAKEN FÜR AUSZUGBODEN

Ein Haken an der Vorderseite des Regalrahmens ermöglicht das Sperren des Fachbodens beim Öffnen und Schließen. In der Öffnungsphase erlaubt der gesperrte Fachboden ein absolut sicheres Auslagern des Materials.



Sperrhaken für Einzelauszugböden



Sperrhaken für Teleskopvollauszugböden

BODENAUFPLAGEPLATTE

Die Auflageplatte dient zur Verteilung des Drucks, den der Regalrahmen auf den Boden ausübt. Mit dem von FAMI mitgelieferten technischen Datenblatt kann geprüft werden, ob der Fußboden für die Montage des Regals geeignet ist.

Die Auflageplatte ist gelocht, um die Verankerung am Boden mit den serienmäßig mitgelieferten Dübeln zu ermöglichen. Dieser Vorgang ist notwendig, um die Sicherheit des Regals zu gewährleisten.

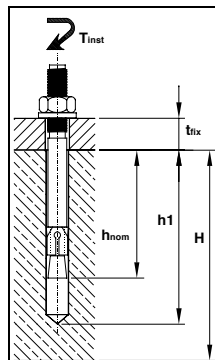

* Es ist Pflicht, zu prüfen, dass der Fußboden, auf dem das Regal aufgestellt wird, für den Druck und die Punktbelastung des Regals und für die Zugkraft des Dübels geeignet ist.

** Die Zone muss von der Wirkung irgendwelcher anderen Kräfte frei bleiben.



Empfohlene Dübelzugkraft	11,65 Kn
Dübeldurchmesser	Ø16 mm
Bohrungsdurchmesser im Beton	Ø16 mm
Mindesttiefe der Bohrung	h ₁ 115 mm
Mind. Installationstiefe	h _{nom} 95 mm
Max. Befestigungsdicke	t _{fix} 25 mm
Max. Anzugsmoment	T _{inst} 125 Nm
Mindestdicke des Fußbodens für die Dübelbefestigung *	H: 160 mm
Mindestabstand des Dübels vom Fußbodenrand	B: 175 mm
Einflusszone des Dübels **	A: 112,5 mm
Mindestabstand der Tragsäule vom Fußbodenrand	C: 75 mm

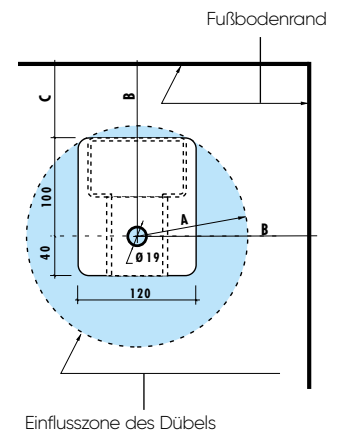

SERIENMÄSSIGE FARBKOMBINATIONEN



grau RAL 7000



grün RAL 6011



blau RAL 5012



5000	Tragfähigkeit pro Regalfeld
1000	Tragfähigkeit des Auszugbodens mit Teleskopvollauszug
800	Tragfähigkeit des Auszugbodens mit Einfachauszug
300	Tragfähigkeit des oberen Tragbodens für Tiefe 900 mm
250	Tragfähigkeit des oberen Tragbodens für Tiefe 1100 mm
200	Tragfähigkeit des oberen Tragbodens für Tiefe 1300 mm

SYSTEM F AR

FACHBÖDEN MIT EINFACHAUSZUG

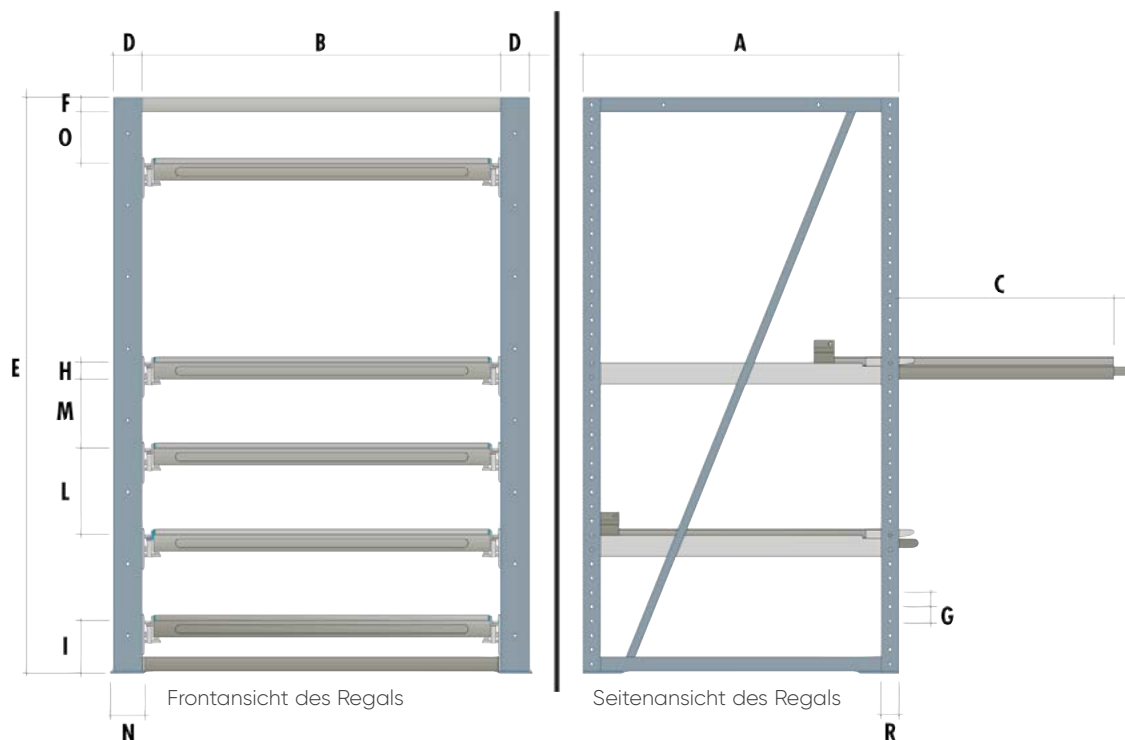

		mm
A	TIEFE DES REGALS	900, 1100, 1300
B	NUTZBREITE DES REGALFELDES	1250
C	AUSZIEHBARKEIT	600, 750, 900
D	BREITE DER REGALRAHMEN	100
E	REGALHÖHE	1510, 2010, 2210, 2510, 3010
F	OBERER FACHBODEN	50
G	EINSTELLBARE TEILUNG	50
H	AUSZUGBÖDEN	58
I	MINDESTHÖHE VOM FUSSBODEN	185
L	MINDESTABSTAND ZWISCHEN DEN BÖDEN	300
M	MINDESTLICHTHÖHE ZWISCHEN DEN BÖDEN	225
N	AUFLAGEPLATTE FÜR REGALRAHMEN	120
O	MINDESTABSTAND VOM OBEREN FACHBODEN	175
R	RAUMBEDARF	60
	BLECHDICKE DER TRAGSÄULE	3

Mit der freundlichen Genehmigung von Vimar S.p.A.



FACHBÖDEN MIT TELESKOPVOLLAUSZUG

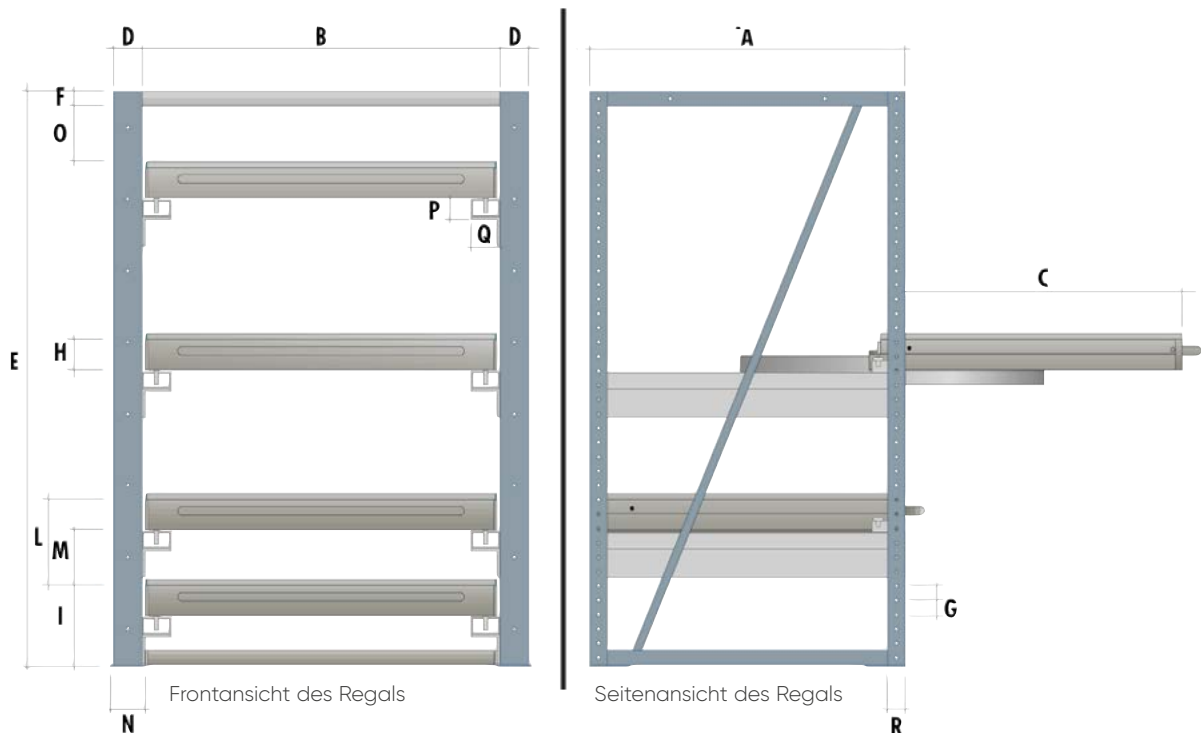

		mm
A	TIEFE DES REGALS	900, 1100, 1300
B	NUTZBREITE DES REGALFELDES	850, 1050, 1250
C	AUSZIEHBARKEIT	770, 970, 1170
D	BREITE DER REGALRAHMEN	100
E	REGALHÖHE	1510, 2010, 2210, 2510, 3010
F	OBERER FACHBODEN	50
G	EINSTELLBARE TEILUNG	50
H	AUSZUGBÖDEN	107
I	MINDESTHÖHE VOM FUSSBODEN	285
L	MINDESTABSTAND ZWISCHEN DEN BÖDEN	300
M	MINDESTLICHTHÖHE ZWISCHEN DEN BÖDEN	190
N	AUFLAGEPLATTE FÜR REGALRAHMEN	120
O	MINDESTABSTAND VOM OBEREN FACHBODEN	50
P	SCHLITTENHÖHE	80
Q	SCHLITTENBREITE	100
R	RAUMBEDARF	60
	BLECHDICKE DER TRAGSÄULE	3

Mit der freundlichen Genehmigung von Vimar S.p.A.



SYSTEM F AR





SYSTEM F AR

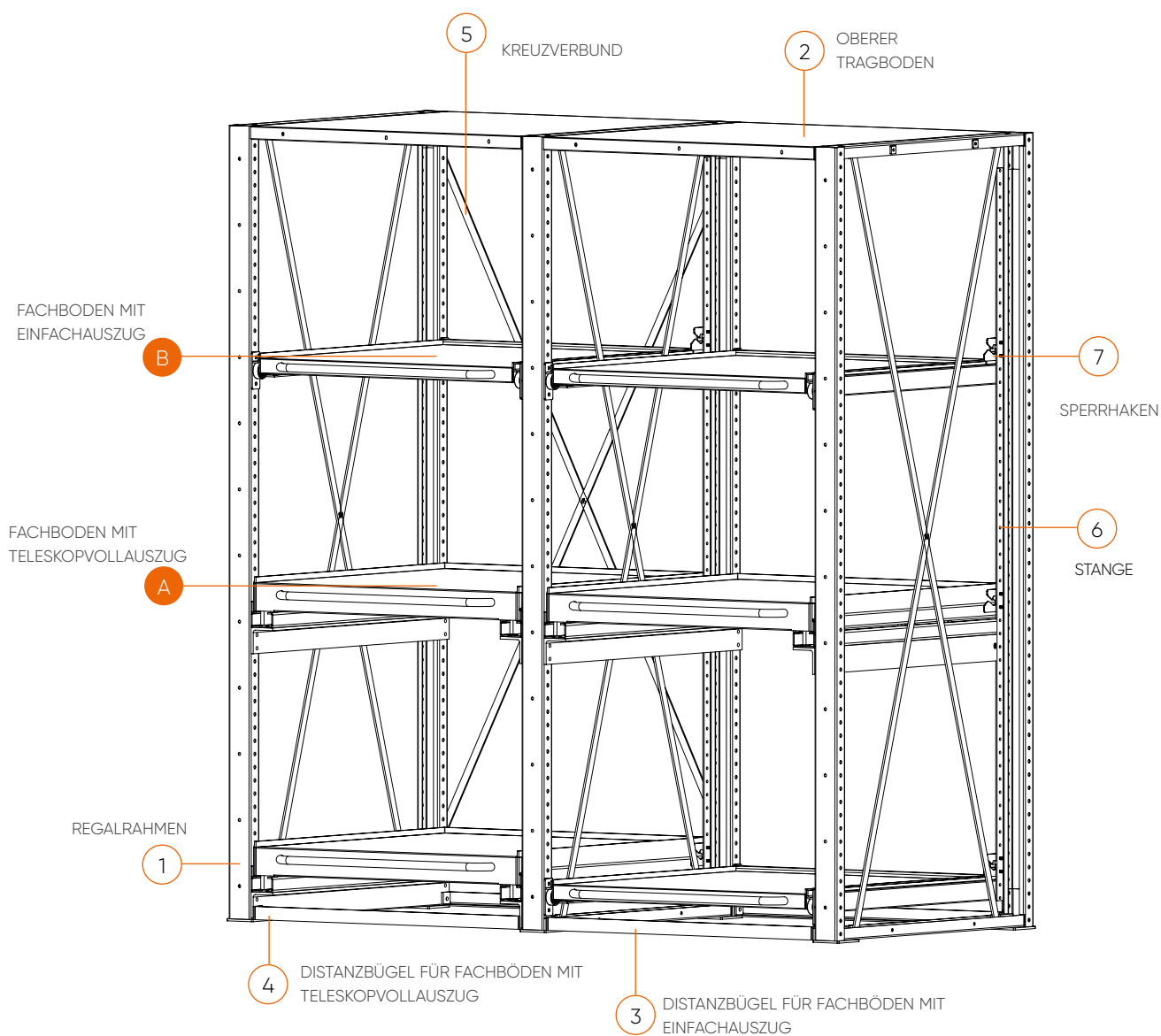

Farbauswahl
STAHL

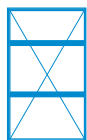

RAL 5012
.04



RAL 7000
.01



RAL 6011
.02



FACHBÖDEN MIT
TELESKOPVOLLAUSZUG
SIEHE S. 1406

FACHBÖDEN MIT
EINFACHAUSZUG
SIEHE S. 1409

A

B

! DIE TRAGKRAFTANGABEN SIND NETTOANGABEN UND BEZIEHEN SICH AUF GLEICHMÄSSIG VERTEILTE GEWICHTE

REGALRAHMEN



1	ART.	 H Regalrahmen mm	Tiefe mm
	F AR 2050 00	1510	
	F AR 2060 00	2010	
	F AR 2070 00	2210	900
	F AR 2080 00	2510	
	F AR 2090 00	3010	
	F AR 2100 00	1510	
	F AR 2110 00	2010	
	F AR 2120 00	2210	1100
	F AR 2130 00	2510	
	F AR 2140 00	3010	
	F AR 2150 00	1510	
	F AR 2160 00	2010	
	F AR 2170 00	2210	1300
	F AR 2180 00	2510	
	F AR 2190 00	3010	

Die Regalrahmen werden demontiert geliefert.

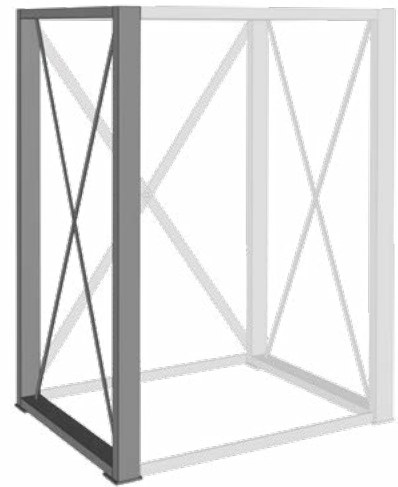
Das Befestigungsmaterial, bestehend aus 2 Spreizschrauben aus Stahl M16x140, wird serienmäßig mitgeliefert.



OBERER TRAGBODEN

2	ART.	 	Abm. mm
	F AR 4020 00	300	850×900×50 H
	F AR 4030 00	250	850×1100×50 H
	F AR 4040 00	200	850×1300×50 H
	F AR 4120 00	300	1050×900×50 H
	F AR 4130 00	250	1050×1100×50 H
	F AR 4140 00	200	1050×1300×50 H
	F AR 4220 00	300	1250×900×50 H
	F AR 4230 00	250	1250×1100×50 H
	F AR 4240 00	200	1250×1300×50 H

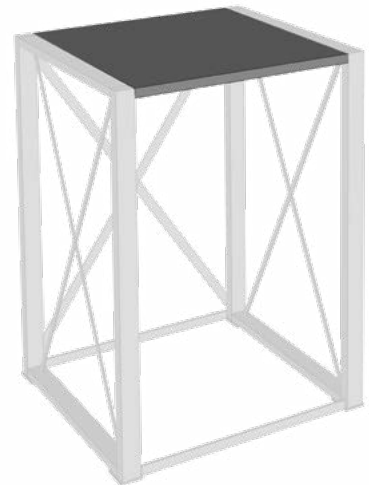

DISTANZBÜGEL FÜR FACHBÖDEN MIT EINFACHAUSZUG

3	ART.	 Nutzbreite des Regalfeldes mm
	F AR 1040 00	1250

Pro Regalfeld sind 2 Distanzbügel notwendig



DISTANZBÜGEL FÜR FACHBÖDEN MIT TELESKOPVOLLZUG

4	ART.	 Nutzbreite des Regalfeldes mm
	F AR 1010 00	850
	F AR 1020 00	1050
	F AR 1030 00	1250

Pro Regalfeld sind 2 Distanzbügel notwendig



SYSTEM F AR

KREUZVERBÜNDE

5	ART.	H Regalrahmen mm	Nutzbreite des Regalfeldes mm	
	F AR 1850 00 _ _	1510		
	F AR 1860 00 _ _	2010		
	F AR 1870 00 _ _	2210	850	
	F AR 1880 00 _ _	2510		
	F AR 1890 00 _ _	3010		
	F AR 1900 00 _ _	1510		
	F AR 1910 00 _ _	2010		
	F AR 1920 00 _ _	2210	1050	
	F AR 1930 00 _ _	2510		
	F AR 1940 00 _ _	3010		
	F AR 1950 00 _ _	1510		
	F AR 1960 00 _ _	2010		
	F AR 1970 00 _ _	2210	1250	
	F AR 1980 00 _ _	2510		
	F AR 1990 00 _ _	3010		



Es ist Pflicht, mindestens alle 2 Regalfelder ein Regalfeld mit Kreuzverbund zu montieren



STANGE

6	ART.	H Regalrahmen mm	
	F AR 1100 00 _ _	1510	
	F AR 1110 00 _ _	2010	
	F AR 1120 00 _ _	2210	
	F AR 1130 00 _ _	2510	
	F AR 1140 00 _ _	3010	

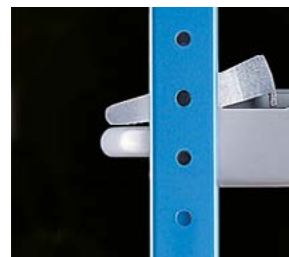
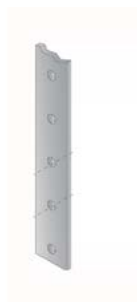

SPERRHAKEN

7	ART.	
		Der Haken wird dem Auszugboden serienmäßig mitgeliefert



Einzelöffnung

Am Regal der Serie „AR“ ist eine Einzelöffnungsrichtung für die Auszugböden anzubringen. Diese Vorrichtung ermöglicht das Herausziehen von jeweils nur einem Auszugboden und sie besteht aus einer Stange in der gleichen Höhe wie der Regalrahmen und aus Sperrhaken, die an der Höhe der Auszugböden mit Schrauben an der Stange befestigt werden. Pro Regalfeld ist eine Stange und pro Auszugboden ein Haken notwendig (der Haken wird dem Auszugboden serienmäßig mitgeliefert).

Farbauswahl
STAHL

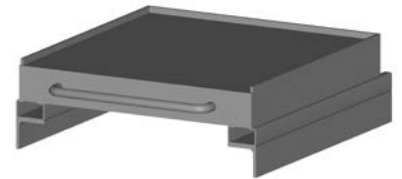
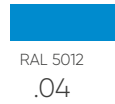

A FACHBÖDEN MIT TELESKOPVOLLZUG UND 3-SEITIGER AUFKANTUNG

REGALFELD LÄNGE 850 mm

ART.	Nutzbreite des Regalfeldes mm	Regaltiefe mm	Nutzlänge des Fachbodens mm	Nutztiefe des Fachbodens mm	Ausziehbarkeit mm
F AR 7400 00 __	850	900	805	845	770
F AR 7410 00 __	850	1100	805	1045	970
F AR 7420 00 __	850	1300	805	1245	1170

REGALFELD LÄNGE 1050 mm

ART.	Nutzbreite des Regalfeldes mm	Regaltiefe mm	Nutzlänge des Fachbodens mm	Nutztiefe des Fachbodens mm	Ausziehbarkeit mm
F AR 7500 00 __	1050	900	1005	845	770
F AR 7510 00 __	1050	1100	1005	1045	970
F AR 7520 00 __	1050	1300	1005	1245	1170

REGALFELD LÄNGE 1250 mm

ART.	Nutzbreite des Regalfeldes mm	Regaltiefe mm	Nutzlänge des Fachbodens mm	Nutztiefe des Fachbodens mm	Ausziehbarkeit mm
F AR 7600 00 __	1250	900	1205	845	770
F AR 7610 00 __	1250	1100	1205	1045	970
F AR 7620 00 __	1250	1300	1205	1245	1170



TRAGKRAFT 1000 kg
Die Tragkraftangaben sind Nettoangaben und beziehen sich auf gleichmäßig verteilte Gewichte.



Die Auszugböden werden mit einem Tragfähigkeitsetikett geliefert.



**REGALFELD
LÄNGE**

SYSTEM F AR

Farbauswahl
STAHL

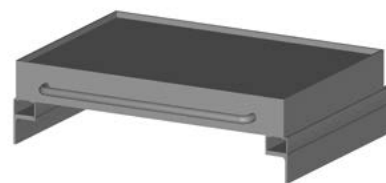
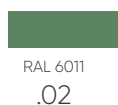
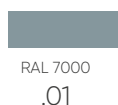

A FACHBÖDEN MIT TELESKOPVOLL-AUSZUG UND 4-SEITIGER AUFKANTUNG

REGALFELD LÄNGE 850 mm

ART.	 Nutzbreite des Regalfeldes mm	Regaltiefe mm	Nutzlänge des Fachbodens mm	Nutztiefe des Fachbodens mm	Ausziehbarkeit mm
F AR 7450 00 _ _	850	900	805	845	770
F AR 7460 00 _ _	850	1100	805	1045	970
F AR 7470 00 _ _	850	1300	805	1245	1170

REGALFELD LÄNGE 1050 mm

ART.	 Nutzbreite des Regalfeldes mm	Regaltiefe mm	Nutzlänge des Fachbodens mm	Nutztiefe des Fachbodens mm	Ausziehbarkeit mm
F AR 7550 00 _ _	1050	900	1005	845	770
F AR 7560 00 _ _	1050	1100	1005	1045	970
F AR 7570 00 _ _	1050	1300	1005	1245	1170

REGALFELD LÄNGE 1250 mm

ART.	 Nutzbreite des Regalfeldes mm	Regaltiefe mm	Nutzlänge des Fachbodens mm	Nutztiefe des Fachbodens mm	Ausziehbarkeit mm
F AR 7650 00 _ _	1250	900	1205	845	770
F AR 7660 00 _ _	1250	1100	1205	1045	970
F AR 7670 00 _ _	1250	1300	1205	1245	1170

REGALFELD LÄNGE

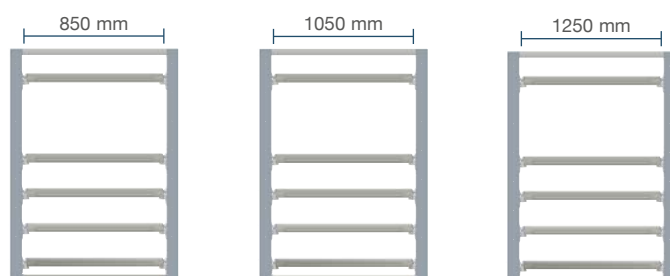

TRAGKRAFT 1000 kg
Die Tragkraftangaben sind Nettoangaben und beziehen sich auf gleichmäßig verteilte Gewichte.



Die Auszugböden werden mit einem Tragfähigkeitsetikett geliefert.

Farbauswahl
STAHL

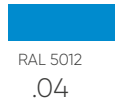

A

FACHBÖDEN MIT TELESKOPVOLLAUSZUG MIT 4-SEITIGER AUFKANTUNG UND MULTIPLEX-BELAG

REGALFELD LÄNGE 850 mm

ART.		Nutzbreite des Regalfeldes mm	Regaltiefe mm	Nutzlänge des Fachbodens mm	Nutztiefe des Fachbodens mm	Ausziehbarkeit mm
F AR 7450 01 _ _		850	900	805	845	770
F AR 7460 01 _ _		850	1100	805	1045	970
F AR 7470 01 _ _		850	1300	805	1245	1170

REGALFELD LÄNGE 1050 mm

ART.		Nutzbreite des Regalfeldes mm	Regaltiefe mm	Nutzlänge des Fachbodens mm	Nutztiefe des Fachbodens mm	Ausziehbarkeit mm
F AR 7550 01 _ _		1050	900	1005	845	770
F AR 7560 01 _ _		1050	1100	1005	1045	970
F AR 7570 01 _ _		1050	1300	1005	1245	1170

REGALFELD LÄNGE 1250 mm

ART.		Nutzbreite des Regalfeldes mm	Regaltiefe mm	Nutzlänge des Fachbodens mm	Nutztiefe des Fachbodens mm	Ausziehbarkeit mm
F AR 7650 01 _ _		1250	900	1205	845	770
F AR 7660 01 _ _		1250	1100	1205	1045	970
F AR 7670 01 _ _		1250	1300	1205	1245	1170



TRAGKRAFT 1000 kg

Die Tragkraftangaben sind Nettoangaben und beziehen sich auf gleichmäßig verteilte Gewichte.



Die Auszugböden werden mit einem Tragfähigkeitsetikett geliefert.



**REGALFELD
LÄNGE**

SYSTEM F AR

Farbauswahl
STAHL

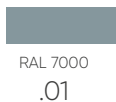

B FACHBÖDEN MIT EINFACHAUSZUG MIT 3-SEITIGER AUFKANTUNG

REGALFELD LÄNGE 1250 mm

ART.	 Nutzbreite des Regalfeldes mm	Regaltiefe mm	Nutzlänge des Fachbodens mm	Nutztiefe des Fachbodens mm	Ausziehbarkeit mm
F AR 6600 00 __	1250	900	1160	800	600
F AR 6610 00 __	1250	1100	1160	1000	750
F AR 6620 00 __	1250	1300	1160	1200	900

B FACHBÖDEN MIT EINFACHAUSZUG MIT 4-SEITIGER AUFKANTUNG

REGALFELD LÄNGE 1250 mm

ART.	 Nutzbreite des Regalfeldes mm	Regaltiefe mm	Nutzlänge des Fachbodens mm	Nutztiefe des Fachbodens mm	Ausziehbarkeit mm
F AR 6650 00 __	1250	900	1160	800	600
F AR 6660 00 __	1250	1100	1160	1000	750
F AR 6670 00 __	1250	1300	1160	1200	900



B FACHBÖDEN MIT EINFACHAUSZUG MIT 4-SEITIGER AUFKANTUNG UND MULTIPLEX-BELAG

REGALFELD LÄNGE 1250 mm

ART.	 Nutzbreite des Regalfeldes mm	Regaltiefe mm	Nutzlänge des Fachbodens mm	Nutztiefe des Fachbodens mm	Ausziehbarkeit mm
F AR 6650 01 __	1250	900	1160	800	600
F AR 6660 01 __	1250	1100	1160	1000	750
F AR 6670 01 __	1250	1300	1160	1200	900

REGALFELD LÄNGE



TRAGKRAFT 800 kg

Die Tragkraftangaben sind Nettoangaben und beziehen sich auf gleichmäßig verteilte Gewichte.



Die Auszugböden werden mit einem Tragfähigkeitsetikett geliefert.



Mit der freundlichen Genehmigung von Vimar S.p.A.

SYSTEM F AR

Farbauswahl
STAHL

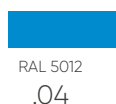
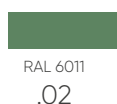
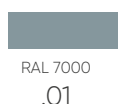

RÜCKWÄNDE

ART.		H Regal mm	Rückwand mit Blechen Anz.	Regalfeld Länge mm
F AR 1450 00	__	1510	3	
F AR 1460 00	__	2010	4	
F AR 1470 00	__	2210	4	850
F AR 1480 00	__	2510	5	
F AR 1490 00	__	3010	6	
F AR 1500 00	__	1510	3	
F AR 1510 00	__	2010	4	
F AR 1520 00	__	2210	4	1050
F AR 1530 00	__	2510	5	
F AR 1540 00	__	3010	6	
F AR 1550 00	__	1510	3	
F AR 1560 00	__	2010	4	
F AR 1570 00	__	2210	4	1250
F AR 1580 00	__	2510	5	
F AR 1590 00	__	3010	6	

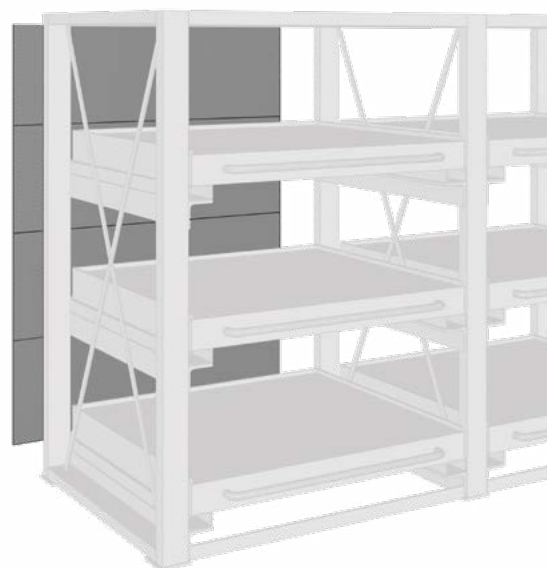

Mindestens alle 2 Regalfelder muss eine Rückwand montiert werden.

SEITENWÄNDE

ART.		H Regal mm	Rückwand mit Blechen Anz.	Regalfeld Länge mm
F AR 1250 00	__	1510	3	
F AR 1260 00	__	2010	4	
F AR 1270 00	__	2210	4	900
F AR 1280 00	__	2510	5	
F AR 1290 00	__	3010	6	
F AR 1300 00	__	1510	3	
F AR 1310 00	__	2010	4	
F AR 1320 00	__	2210	4	1100
F AR 1330 00	__	2510	5	
F AR 1340 00	__	3010	6	
F AR 1350 00	__	1510	3	
F AR 1360 00	__	2010	4	
F AR 1370 00	__	2210	4	1300
F AR 1380 00	__	2510	5	
F AR 1390 00	__	3010	6	

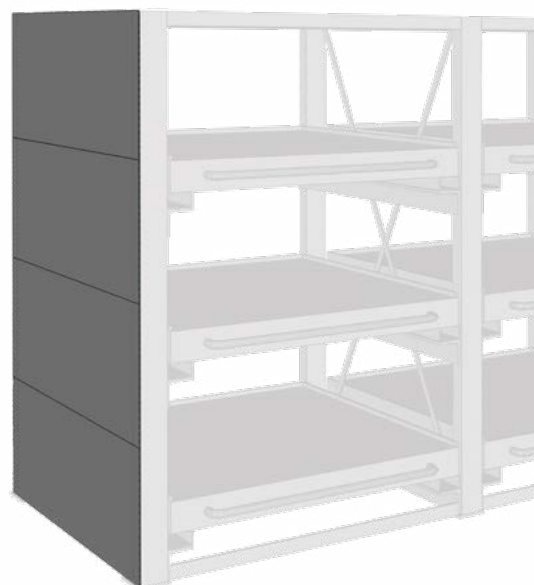

SCHIEBETÜRENPAAR

ART.		H Regal mm	Rahmen- dicke mm	Regalfeld Länge mm	Regallänge mm
F AR 5000 00	_ _	1510	165		
F AR 5050 00	_ _	2010	165		
F AR 5100 00	_ _	2210	165	850	1900
F AR 5150 00	_ _	2510	165		
F AR 5200 00	_ _	3010	165		
F AR 5250 00	_ _	1510	165		
F AR 5300 00	_ _	2010	165		
F AR 5350 00	_ _	2210	165	1050	2300
F AR 5400 00	_ _	2510	165		
F AR 5450 00	_ _	3010	165		
F AR 5500 00	_ _	1510	165		
F AR 5550 00	_ _	2010	165		
F AR 5600 00	_ _	2210	165	1250	2700
F AR 5650 00	_ _	2510	165		
F AR 5700 00	_ _	3010	165		



Die Schiebetüren verschließen 2 Regalfelder und sind mit Zylinderschloss und 2 Schlüsseln ausgestattet

BEFESTIGUNG

ERSATZ-BEFESTIGUNGSSET FÜR EINEN REGALRAHMEN



ART. F AR 8999 00 99

Befestigungsmaterial, bestehend aus 2 Spreizschrauben aus Stahl M16x140 mm für Betonfußböden ohne Risse in oder über der Klasse: C20/25.

DIE TRAGKRAFTANGABEN SIND NETTOANGABEN UND BEZIEHEN SICH AUF GLEICHMÄSSIG VERTEILTE GEWICHTE



P 4 1

P 3 1

P 2,1

N 4 1

N 3 1

N 2 1

N 1 1